

Facile SEMPRE²





Guida rapida - Italiano 4

Quick guide - English 25

Kurzanleitung - Deutsch 46

Guía rápida - Español..... 67

Guide rapide - Français..... 88

Facile SEMPRE²

Guida rapida - Italiano

Benvenuti nel mondo di NGM. Grazie per aver acquistato **NGM FACILE Sempre²**. Con questo dispositivo **Easy Phone Dual SIM** potrete facilmente effettuare telefonate, mandare e ricevere SMS. Grazie al tasto SOS potrete avviare una procedura automatica di chiamata verso alcuni numeri precedentemente impostati in caso di emergenza.

Visitando il sito ufficiale **www.ngm.eu** potrete conoscere l'intera gamma di telefoni NGM, provare il nostro pratico e funzionale servizio di e-commerce per acquistare telefoni ed accessori, richiedere assistenza, accedere al forum di assistenza tecnica e scaricare aggiornamenti software.

Inserire la SIM card: le SIM card contengono il vostro numero telefonico, codici PIN, i collegamenti ai servizi dell'operatore, contatti e messaggi SMS. Per accedere al vano contenente lo slot delle SIM, spegnete il telefono e fate scorrere la cover verso il basso. Rimuovete la batteria. Inserite le schede SIM nei rispettivi slot con i contatti dorati rivolti verso il basso.

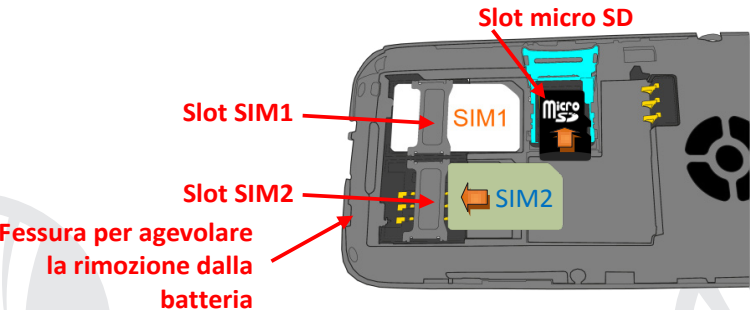

Inserire una scheda di memoria: per poter utilizzare le funzioni di fotocamera e lettore multimediale di **NGM FACILE Sempre²**, è necessaria una micro-SD (non compresa nella confezione): la scheda va collocata nella parte posteriore del telefono sopra lo slot SIM1. Sbloccate lo sportellino metallico spingendolo verso il bordo del telefono. Inserite la scheda micro-SD, come in figura, con i contatti dorati rivolti verso il basso. Bloccate lo sportellino sulla micro-SD facendolo scorrere nella direzione opposta.

Fotocamera: per attivare la fotocamera dal menù principale selezionate **Multimedia > Fotocamera**. Scattate la fotografia premendo il tasto **OK**. Tramite **Opzioni (tasto di chiamata 1)** accedete a varie impostazioni della fotocamera, e potete passare a **Videocamera**.

Collegamento ad un PC: utilizzate il cavo USB per collegare NGM FACILE Sempre² ad un computer. Selezionate **Memoria di massa** sul telefono. Potete salvare brani musicali da ascoltare con il lettore musicale nella cartella **"My Music"**, nella scheda di memoria.

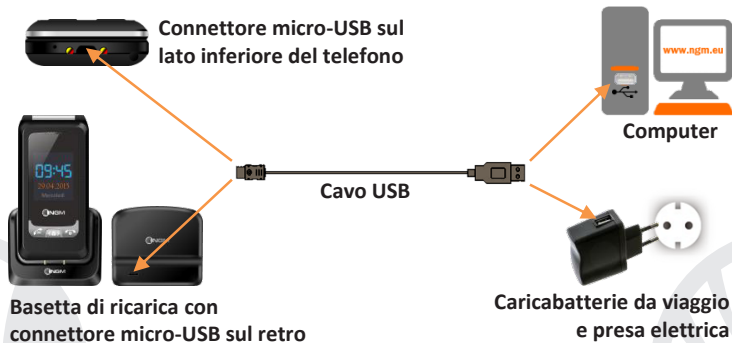

Inserire la batteria

Il vostro apparecchio è fornito con una batteria a ioni di litio ed è progettato per l'uso esclusivo di batterie e accessori originali NGM. Inserite la batteria nel vano batteria con i contatti rivolti verso l'alto, in corrispondenza di quelli del telefono. Successivamente, ripristinate la cover posteriore del telefono, come mostrato qui di seguito.

Inserimento batteria

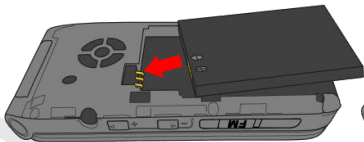

Collocamento della cover

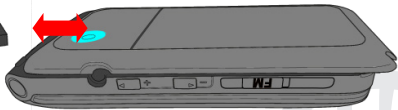

Caricare la batteria: caricate la batteria prima di iniziare ad utilizzare l'apparecchio. Connettete il caricatore ad una presa della rete elettrica e quindi inserite lo spinotto nella basetta di ricarica oppure inseritelo direttamente nell'apposito ingresso sul lato inferiore del telefono. La basetta di ricarica può anche essere collegata ad un cavo micro USB per ricaricare il telefono. Una animazione sullo schermo indicherà che la carica è in corso, mentre un popup indicherà che la carica è terminata e il dispositivo può essere disconnesso in tutta sicurezza.

Attenzione: Per preservare la corretta funzionalità del prodotto e l'integrità della garanzia si raccomanda l'utilizzo di **caricabatterie originali NGM**. Procedete alla ricarica esclusivamente al coperto e in luoghi asciutti. Un leggero riscaldamento del telefono durante il processo di ricarica è del tutto normale. La batteria raggiungerà la sua piena efficienza funzionale solo dopo alcuni cicli completi di ricarica.

Ricevitore a flip aperto

Ricevitore a flip chiuso

Speaker

Fotocamera

Display LCD

Tasti selezione
su/giù e
destra/sinistra



Tasto rifiuto chiamata

Tasto SOS

**Chiamata
SIM1**

Tasto Risposta a flip chiuso

Ingresso
auricolare

**Chiamata
SIM2**

Tasto conferma

Fine chiamata e
Accensione/Spegnimento

Tasti
volume +/-
e selezione
su/giù

Tasti chiamata
rapida

Tasto vibrazione

Blocco tasti
esterni



Tasto Radio
Antenna
Radio

Microfono



Accensione, spegnimento e blocco tasti

Per accendere e spegnere il telefono, tenete premuto il tasto rosso di fine chiamata con il flip aperto. La tastiera si blocca chiudendo il telefono, ma è comunque possibile scegliere un lasso di tempo dopo il quale la tastiera si blocca automaticamente quando il telefono è aperto, in **Menù > Impostazioni > Sicurezza > Blocco tasti**.

Per sbloccare la tastiera premere il tasto Sblocca (tasto ) seguito da .

E' possibile bloccare anche i tasti esterni, visualizzabili a flip chiuso, spingendo verso il basso l'interruttore **Lock**  sul lato sinistro del telefono.

Menu principale

Per accedere al **Menù Principale** del telefono, premete il tasto **OK**. Scorrete le voci del menu mediante i tasti freccia su e giù

- **Messaggi:** per scrivere e leggere SMS
- **Rubrica:** per gestire e salvare contatti
- **Chiamate:** impostazioni di chiamata
- **Impostazioni:** per personalizzare il telefono
- **Multimedia:** fotocamera, radio, galleria...
- **File Manager:** per gestire i file su memoria di massa e su scheda SD
- **Strumenti:** con Bluetooth, Calendario, Cose da fare, Sveglia, Calcolatrice
- **SOS:** per attivare e personalizzare la funzione SOS



Effettuare una chiamata

Per effettuare una chiamata, dalla schermata principale digitate il numero desiderato con la tastiera e poi premete il tasto verde di chiamata relativo alla SIM con cui desiderate effettuare la chiamata. Per terminarla, premete il tasto rosso di fine chiamata oppure chiudete il flip.

Rispondere ad una chiamata

Sullo schermo esterno viene visualizzato il numero del chiamante oppure il nome se il contatto è stato salvato in rubrica. **Rispondete ad una chiamata in arrivo semplicemente aprendo il flip.** E' possibile anche rispondere mantenendo il flip chiuso; premete il tasto di risposta sulla cover ed usate il ricevitore esterno. Durante la conversazione, selezionando **Opzioni** potete mettere la chiamata in attesa, attivare il vivavoce o disattivare l'audio.

Sul display esterno verranno visualizzate anche le notifiche di chiamata persa

Chiamare un numero dalla rubrica

Dal menu principale, accedete alla Rubrica. Scorrete i contatti con i tasti SU e GIÙ e premete il tasto verde di chiamata della SIM desiderata per chiamare il contatto.

Richiamare un numero dal registro chiamate

Dalla schermata principale, premete il tasto verde di chiamata; verranno visualizzate in automatico le **chiamate perse, ricevute ed in uscita**. Scorretele con i tasti SU e GIÙ e premete nuovamente il tasto verde di chiamata della SIM desiderata quando avete trovato il numero che volete richiamare. E' possibile richiamare un numero dal Registro chiamate anche con flip chiuso. Premendo il tasto di risposta visualizzerete l'elenco delle **chiamate perse, ricevute e effettuate**. Scorretele con i tasti Volume SU e GIU e premete di nuovo il tasto di risposta dopo aver scelto la SIM con cui desiderate chiamare.

Aggiungere contatti in rubrica

Selezionate **Menù > Rubrica > Aggiungi**, scegliendo se memorizzare il numero sulla SIM1, sulla SIM2 o sul Telefono. Inserite il nome ed il nuovo numero ed alla fine premete **Opzioni > Salva**.

Chiamata rapida: in **Menù > Chiamate > Impostazioni > Comp. rapida > Numeri** si possono assegnare ai tasti 2-9 dei numeri telefonici che verranno chiamati automaticamente se viene tenuto premuto il tasto corrispondente. Inoltre il dispositivo è dotato di altri due tasti di chiamata rapida, M1 e M2, collocati sotto il tastierino numerico. Questi ultimi due tasti verranno attivati con una semplice pressione.

La funzione chiamata rapida può essere attivata e disattivata alla voce **Stato**.

Stato memoria: In **Rubrica > Opzioni > Impostazioni > Stato Memoria** è possibile vedere quante posizioni di archiviazione libere si trovano nel telefono e nelle SIM.

Speech: NGM FACILE Sempre² può pronunciare ogni tasto che viene premuto. Questa funzione può essere attivata in **Impostazioni > Profili > Generale > Personalizza > Tastierino > Opzioni > Cambia.**

[Attenzione: disponibile solo per la lingua italiana]
Dallo stesso menu è possibile anche scegliere un tono per la tastiera o un click.

Inviare SMS: dalla schermata principale, scegliete **Menu > Messaggi > Scrivi nuovo** e scrivete il messaggio. Premete **Opzioni > Invia a > Numero** ed inserite il numero con la tastiera numerica oppure **Da rubrica** per selezionare il contatto a cui inviare il messaggio dalla rubrica.

1, 2, 3...



Leggere SMS: quando ricevete un nuovo SMS appare una notifica a pop up nella schermata principale e nel display esterno. Premete **Vedi** (tramite il tasto **OK**) per accedere alla cartella **Ricevuti** oppure accedete a questa cartella dalla schermata principale selezionando **Menù > Messaggi > Ricevuti**.

E' possibile visualizzare i messaggi ricevuti solo dal display interno

Nel menu messaggi: avete accesso ad altre funzioni quali i **Modelli**, brevi messaggi pre-impostati e lo **Stato memoria**, nelle Impostazioni SMS, per tenere sotto controllo il numero di messaggi salvati nel telefono e nelle SIM.

Funzione S.O.S.: NGM FACILE Sempre² è dotato di un apposito tasto **SOS**  sulla parte esterna del flip, per inoltro rapido di chiamate d'emergenza (*). Questa funzione può essere attivata e disattivata in **Menù > SOS > Attivazione** (on/off).

In **Menù > SOS > Attesa**, si può decidere se attivarlo immediatamente dopo averlo premuto, oppure dopo 5 o 10 secondi dalla pressione prolungata.

In caso di emergenza, l'utente può utilizzare questa funzione per richiedere aiuto ad un massimo di cinque numeri telefonici che avrà precedentemente impostato in **Menù > SOS > Numeri SOS**. Appena attivata la funzione S.O.S., il telefono inizierà ad emettere un segnale di allarme sonoro ad alto volume (l'allarme sonoro non suonerà se è stata selezionata l'opzione "**Chiama ora**" in **Attesa**). Quindi, invierà un messaggio SMS con richiesta di soccorso ai numeri SOS scelti in **Menù > SOS > Destinatari SMS**.

Poi, il telefono inizierà a chiamare a rotazione i 5 numeri SOS, per 20 secondi circa ciascuno. Se a fine ciclo non avrà ottenuto alcuna risposta, lancerà un secondo ciclo di chiamate a rotazione. Questa procedura sarà ripetuta per 5 volte. In caso di risposta da uno dei numeri chiamati, il ciclo sarà interrotto e la chiamata passerà automaticamente in vivavoce.

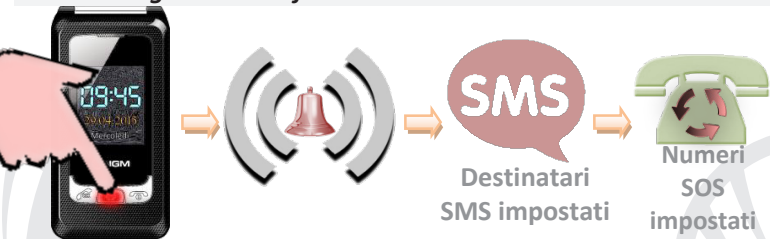

Attenzione: Il ciclo di chiamate S.O.S. sarà interrotto anche se scatta la segreteria telefonica di uno dei numeri S.O.S. chiamati.



Bluetooth: In *Strumenti > Bluetooth > Accensione* è possibile attivare il bluetooth e ricercare altri dispositivi (auricolari, telefoni...) selezionando l'opzione **Dispositivi**. Selezionate il dispositivo con cui desiderate associarvi e confermate su entrambi i dispositivi. All'interno del menu Bluetooth potete gestire la durata della visibilità del vostro dispositivo, cambiarne il nome e accedere alle impostazioni avanzate.

Impostare le suonerie: dalla schermata principale, selezionate *Menù > Impostazioni > Profili utente > Generale > Opzioni > Personalizza*. Selezionate **Tono SIM1/SIM2** ed impostate il tono desiderato tra quelli disponibili per ciascuna SIM. Si possono personalizzare anche le seguenti caratteristiche: Tipo di avviso, il Volume Suoneria, il Volume Tastiera, Tono messaggi e Tipo di suoneria.

Attivare o disattivare rapidamente la vibrazione

Per disattivare velocemente la suoneria ed attivare la vibrazione per le chiamate e i messaggi, tenete premuto il tasto . Premendo nuovamente , il telefono entrerà in modalità Generale.

Impostazioni del Telefono: dal **Menù > Impostazioni > Telefono**, avete accesso a varie impostazioni quali Data e Ora, Lingua e Display.

Ripristino del Telefono: selezionate **Menù > Impostazioni > Ripristina** per **ripristinare le impostazioni di fabbrica** di NGM FACILE Sempre²: inserite la password del telefono **1122** per confermare il ripristino.

Radio FM

Spingete verso il basso il **tasto FM** sul lato destro del telefono. La radio funziona anche senza auricolare; estraete l'antenna dalla parte bassa del telefono per migliorare la ricezione del segnale radio.

Premendo **Opzioni (tasto di chiamata SIM1)**, avete accesso alle seguenti funzioni:

- **Elenco canali** per visualizzare l'elenco delle stazioni radio salvate
- **Sintonizzatore** per la ricerca manuale delle stazioni radio
- **Ricerca** per ricercare in automatico stazioni radio
- **Impostazioni** di riproduzione radio
- **Registra** per registrare da una stazione
- **Elenco file** per visualizzare l'elenco dei file di registrazione.

Utilizzate il tasto **OK** per accendere e spegnere la radio e i tasti di navigazione destra e sinistra per scorrere tra le stazioni.



***Limitazione di responsabilità**

questo non è un dispositivo salva-vita ma un telefono cellulare. NGM non sarà responsabile per qualsiasi danno indiretto, speciale, incidentale o consequenziale derivante da o in connessione con l'uso di questo prodotto.

Avvertenza: il produttore non assume alcuna responsabilità per qualsiasi inadempienza delle linee di condotta sopra stabilite o per ogni uso improprio del telefono cellulare. Il produttore si riserva il diritto di modificare senza preavviso le informazioni contenute in questa guida. Il contenuto di questo manuale potrebbe differire dal contenuto effettivamente mostrato nel telefono cellulare. In tale caso, il secondo prevale.

Copyright © 2015 NGM Italia

Nessuna parte di questo manuale può essere riprodotta, distribuita, tradotta trasmessa in alcuna forma o tramite alcun mezzo, elettronico o meccanico, compresi fotocopie, registrazione o salvataggio in qualsiasi archivio di informazioni o sistema di recupero, senza previa autorizzazione scritta da parte di NGM Italia.

Quick Guide - English

Welcome to the NGM world. Thank you for purchasing **NGM FACILE Sempre²**. With this **Dual SIM Easy Phone** you can easily make phone calls, send and receive SMS. Thanks to the SOS key you can start an automatic procedure to call some previously set numbers in case of emergency.

By visiting the official website **www.ngm.eu** you can appreciate the whole range of NGM mobile phones, ask for after sales assistance, access the forum for technical assistance and download software updates.

Inserting the SIM card: the SIM cards contain your phone numbers, PIN codes, links to operator services, contacts and SMS text messages. To access the compartment containing the SIM slot, turn off the phone and slide down the cover. Remove the battery. Insert the SIM cards into the slots with their gold contacts facing downwards.

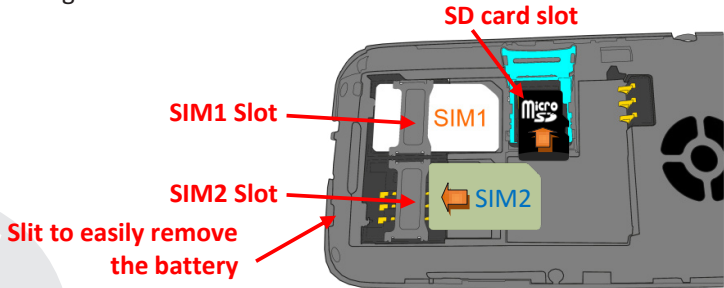

Insert a memory card: in order to use camera and media player functions of **NGM FACILE Sempre²**, a micro-SD memory card is required (not included in the package): the card must be placed into the backside of the phone, over the SIM1 slot. Unlock the metal grid by pushing it towards the side of the phone. Slide in SD card, as shown above, with the gold contacts facing downwards. Lock the grid onto the micro-SD by sliding it into the opposite direction.

Camera: to activate the camera from the main menu select **Multimedia > Camera**. Take a picture by pressing the **OK** key. Through **Options (SIM1 call key)** you can access various settings of the camera and you can switch to **Video recorder**.

Connecting to a PC: use the USB cable to connect NGM FACILE Sempre² to a computer. Select **USB Storage** on your phone. You can save songs to play with the music player in the "**My Music**" folder, on the SD card.

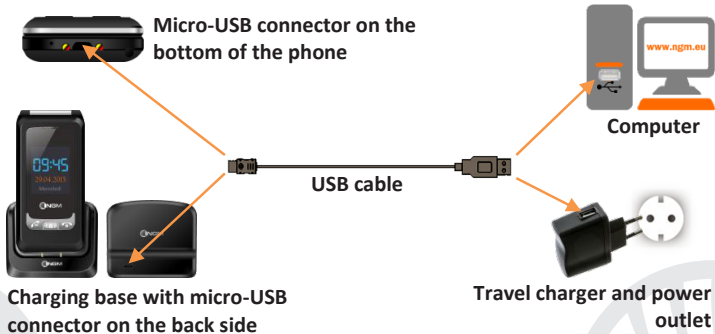

Inserting the Battery:

Your device is provided with a lithium-ion battery and is designed to be used exclusively with original NGM batteries and chargers. Insert the battery into the battery compartment with the contacts facing up, matching those of the phone. When done, put the hind cover back into position as shown in the following illustrations.

Inserting the battery

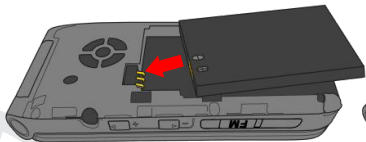

Placement of the cover

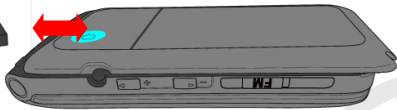

Charging the battery: charge the battery before starting to use the device. Connect the charger to a provided wall socket adapter and then plug the jack into the charging base or insert it directly into its connector on the lower side of the phone. The charging base can also be connected to a micro USB cable to charge your phone. An animation on the screen will indicate the charging is in progress and a pop-up will indicate that charging is complete and the device may be disconnected safely from the grid.

Warning: *to preserve the functionality of the product and the integrity of the warranty, we recommend the use of **original NGM chargers**. Please charge the battery indoors, in a dry and favorable environment. It's normal for the battery to get slightly warm during the charging process. The battery will reach its full capacity when cycled several times.*



Turn ON, Turn OFF and keypad lock:

To turn on and off the phone, press and hold the red end call key when the flip is open. The keyboard locks by closing the phone, but you can still choose a period of time after which the keyboard locks itself automatically when the phone is open, in **Menu > Settings > Security > keyboard lock**.

To unlock the keypad, press Unlock ( key) and then .

It is also possible to lock the external keys when the flip is closed, by pushing down the **Lock** switch  on the left side of the phone.

Main Menu

To access the phone **Main Menu**, press **OK**.

Scroll through the items in the menu with the up and down keys

- **Messaging** to write and read SMS text messages
- **Phonebook** to manage and save contacts
- **Calls**: call settings
- **Settings** to customize your phone
- **Multimedia**: camera, radio, gallery...
- **File Manager**: to manage the files on the mass storage and on the SD card
- **Tools**: with Bluetooth, Calendar, To Do, Alarm and Calculator
- **SOS**: to enable and customize the SOS function



Making a call

To make a call from the home screen, type the desired number with the keypad and then press the green call key of the SIM you want to use to make the call. To end the call, press the red End Call key or close the flip.

Answer an incoming call

The external screen displays the caller number or the name if the contact has been saved on Phonebook. **Take an incoming call simply by opening the flip.** You can also answer with the closed flip; press the answer key on the external cover and use the external receiver. During the conversation, by selecting **Options** you can add a call, put a call on hold or end one of the two calls, turn on the handsfree and deactivate the sound.

Notifications of missed calls will also be displayed on the external display.

Call a number from the Phonebook

From the main menu, go to Phonebook. Scroll through contacts with the UP and DOWN keys and press the green call key of the desired SIM card to call a selected contact.

Call a number from the call log

From the main screen, press the green call key, the **missed**, **received**, and **outgoing** calls will be automatically displayed. Scroll them with the UP and DOWN keys and press again the green call key of the desired SIM when you found the number you want to call. You can call back a number from Call Log with closed flip as well. By pressing the answer key, you will see the list of **missed**, **received and outgoing calls**. Scroll through them with the UP and DOWN volume keys and press again the answer key to call the desired number, after choosing the SIM card to call with.

Add contacts to the Phonebook

Select **Menu > Phonebook > Add new**, and choose the storage between one of the SIM cards or the Phone. Enter the name and the new number, then press **Options > Save**.

Speed dial: in **Menu > Calls > Settings > Speed Dial > Set Numbers**, you can assign to keys 2-9 some numbers that will be automatically called if you press and hold the related key. Furthermore the device has two other speed dial buttons, **M1** and **M2**, which are located below the numeric keypad. These two buttons will be activated with a simple pressure. This feature can be turned on and off under **Status**.

Memory status: in *Phonebook > Options > Settings > Memory status* you can check how many free storage locations there are on the phone and on the SIM cards.

Speech: NGM FACILE Sempre² speaks out each number key you press. This function can be disabled in *Settings > Profiles > General > Customize > Keypad > Options > Edit*.

[Please note: only available in the Italian language]

From the same menu, you can also choose a tone for the keypad or a click.

Send SMS: from the main screen, choose *Menu > Messaging > Write message* and write your message. Press *Options > Send to > Number* and enter the number using the numeric keypad or **Add from phonebook** to select from the Phonebook the contact you want to text.

1, 2, 3...



Read SMS: when you receive a new SMS, a pop up notification appears in the main screen and in the external display. Press **View** (with the **OK** key) to access the **Received** folder or open it from the main screen by selecting **Menu > Messages > Received**.

You can view the received messages only from the internal display

In the messaging menu, you can access additional features such as **Templates**, short preset messages and **Memory status**, on SMS Settings, to control how many messages there are in the phone memory and on the SIM cards.

S.O.S. Function: NGM FACILE Sempre² is equipped with a dedicated **SOS** key  on the external flip, for the fast forwarding of emergency calls (*). This feature can be turned on and off by selecting **Menu > SOS > Activation** (on/off).

In **Menu > SOS > Wait time**, you can decide to activate it immediately or after long pressing it for 5 to 10 seconds.

In case of emergency, use this function to ask for help up to five phone numbers, previously set in **Menu > SOS > SOS numbers**.

As soon as S.O.S. is enabled, the phone will start to emit a high volume alarm tone (the alarm won't ring if you selected the "**Call now**" option in **Wait time**). So, it will send an SOS message to the SOS numbers set in **Menu > SOS > SMS Recipients**.

Then, the phone will call the five SOS numbers, for about 20 seconds each. If there is no answer, there will be a second cycle of calls. This procedure will be repeated for 5 times. If one of the called numbers answers, the cycle will be interrupted and the call will automatically switch to speaker phone (handsfree).

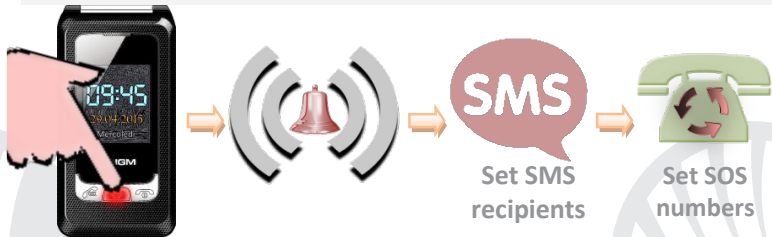

Warning: The SOS calls cycle will be interrupted if the answering machine or voicemail of one of the called SOS numbers takes the call.



Bluetooth: in *Tools > Bluetooth > Power* you can turn on Bluetooth and search for other devices (headsets, phones...) by selecting the **Search new devices** option. Select the device you would like to associate with and confirm it on both devices. Inside the Bluetooth menu you can manage the visibility of your device, change its name and access the advanced settings.

Set Ringtones: from the main screen, select *Menu > Settings > User Profiles > General > Options > Customize*. Select **SIM1/SIM2 Ringtone** and set the desired tone from those available for each SIM card. You can also customize the following features: Alert type, Ringtone Volume, Keypad Volume, Message tone, Ringtone type.

Quickly turn on/off the vibration mode

To turn off all the phone ringtones and activate the vibration mode for calls and messages, press and hold the **#**  **key**. By pressing again , the phone will enter the General mode.

Phone Settings: from **Menu > Settings > Phone**, you can access various settings such as Date and Time, Language and Display.

Restoring the Phone: select **Menu > Settings > Restore** to reset the factory settings of NGM FACILE Sempre²: enter the phone password **1122** to confirm the reset.

FM Radio

Push down the **FM key** on the right side of the phone. The radio works also without a headset; pull the antenna out of the bottom of the phone to improve the reception of the radio signal.

Pressing **Options (SIM1 call key)**, you can access the following features:

- **Channel list** to manually browse the saved channels
- **Manual input** for the manual search of radio channels
- **Auto search** to automatic search of radio stations
- **Settings** of radio playback
- **Record** to record from radio
- **File list** to view the list of recorded files

Select the **OK** key to turn on and off the radio and the left and right navigation keys to browse through the stations.



***Limitation of Liability**

this is not a life-saving device but a mobile phone. NGM will not be liable for any indirect, special, incidental or consequential damage arising from, or in connection with the use of this product.

Warning: *The manufacturer assumes no responsibility for any failure of the policies set out above, or for any misuse of the phone. NGM reserves the right to modify any of the content in this user guide without previous public announcement. The content of this manual may vary from the actual content displayed in the mobile phone. In that case, the latter shall govern.*

Copyright © 2015 NGM Italia

No part of this manual may be reproduced, distributed, translated, or transmitted in any form or by any means, electronic or mechanical, including photocopying, recording, or storing in any information storage and retrieval system, without the prior written permission of NGM Italia.

Kurzanleitung - Deutsch

Willkommen in der Welt von NGM. Danke dass Sie **NGM FACILE Sempre²** gekauft haben. Mit diesem **Dual SIM Easy Phone** Klapphandy können Sie problemlos telefonieren und SMS senden bzw. empfangen. Dank der SOS-Taste kann im Notfall ein automatischer Anruf an einige Nummern gesendet werden.

Besuchen Sie unsere Webseite **www.ngm.eu** um unsere gesamte NGM Telefonkollektion und Zubehöre zu sehen, zum Kundenservice Zugang zu haben, Software Aktualisierungen herunterzuladen und um in das technische Assistenz-Forum einzutreten.

SIM-Karte einlegen: die SIM-Karten enthalten Ihre Telefonnummern, PIN-Codes, Verknüpfungen zu Betreiber Services, Kontakte und SMS. Um Zugang zum SIM-Slot zu haben, schalten Sie das Telefon aus und schieben Sie die Cover nach unten. Entfernen Sie den Akku. Setzen Sie die SIM-Karten in die entsprechenden Slots mit den goldenen Kontaktflächen nach unten gerichtet ein.

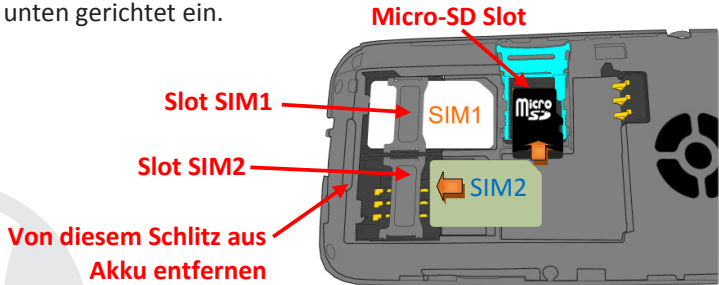

Speicherkarte einfügen: Um Die Kamera und Multimedia-Player Funktionen von **NGM FACILE Sempre²** zu verwenden, ist eine Mikro SD-Karte nötig (nicht in der Packung enthalten): der Steckplatz befindet sich über dem SIM1 Slot im Akkufach. Öffnen Sie die metallische Klappe indem Sie sie in Richtung Telefonrand schieben. Setzen Sie die Micro-SD Karte mit den goldenen Kontaktflächen nach unten weisend ein. Sperren Sie die metallische Klappe mit der eingefügten Speicherkarte indem Sie sie in die entgegengesetzte Richtung schieben.

Kamera: Um die Kamera aus dem Hauptmenü zu aktivieren, wählen Sie **Multimedia > Kamera**. Zeichnen Sie das Bild auf indem Sie die  Taste drücken. Mit **Optionen (grüne Anruftaste-1)** können sie die Kamera Einstellungen sehen und auf **Videokamera** umschalten.

Verbindung mit einem PC: verbinden Sie NGM FACILE Sempre² an einem Computer mit dem USB Kabel. Wählen Sie **Massenspeicher** auf dem Telefon. Musik, die Sie mit dem Multimedia-Player abspielen möchten, muss in "**My Music**" in der Speicherkarte gespeichert werden.

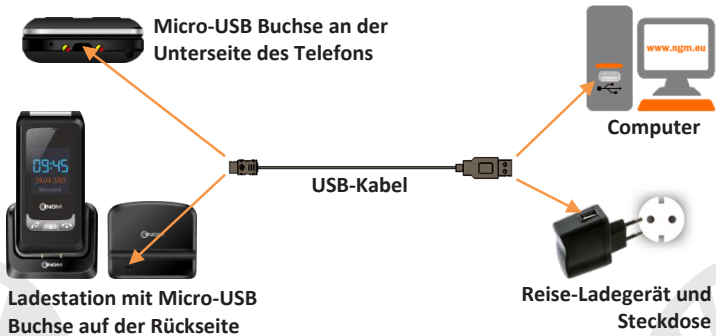

Akku einsetzen

Ihr Gerät wird mit einem Lithium Akku geliefert und ist dazu entworfen worden, ausschließlich mit originalen NGM Akkus und Zubehör betrieben zu werden. Legen Sie den Akku so ein, dass es mit den Kontaktflächen des Telefons ausgerichtet ist. Wenn Sie fertig sind, setzen Sie das Cover wieder richtig auf die Telefonrückseite auf, siehe Abbildung.

Akku einsetzen

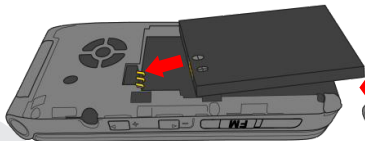

Cover aufschieben

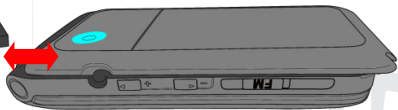



Akku aufladen: laden Sie den Akku vollständig auf bevor Sie das Gerät benutzen. Schließen Sie das Ladegerät an eine Steckdose an und stecken Sie dann den Stecker in das Tischladegerät ein, oder stecken Sie es direkt in die Buchse in der unteren Seite des Telefons ein. Das Tischladegerät kann auch an einen Micro-USB-Kabel angeschlossen werden, um das Handy zu laden. Eine Animation auf dem Bildschirm zeigt den Ladevorgang an; ein Pop-up wird angezeigt wenn das Aufladen abgeschlossen ist und das Gerät sicher getrennt werden kann.

Achtung: Um die korrekte Funktion und die Produkt-Garantie zu bewahren, verwenden Sie immer **originale NGM Ladegeräte**. Laden Sie das Gerät immer in trockenen Innenräumen auf. Eine leichte Erwärmung des Gerätes während der Ladung ist normal. Der Akku erreicht seinen vollen Leistungsumfang wenn es einige Male vollständig aufgeladen wurde.



EIN, AUS, Tastensperre

Schalten Sie das Telefon ein und aus indem Sie die rote Anruftaste mit geöffneter Telefonklappe gedrückt halten. Die Tastatur wird gesperrt sobald das Telefon zugeklappt wird aber es kann auch ein Zeitraum eingestellt werden, nachdem sich die Tastatur bei offenem Telefon automatisch sperrt in **Menü > Einstellungen > Sicherheit > Tastensperre**.

Um die Tastatur zu entsperren, drücken sie Entsperren ( Taste) und dann .

Sie können die äußeren Tasten sperren, die bei geschlossenem Telefon sichtbar sind, indem Sie die **Lock**  Taste auf der linken Seite nach unten schieben.

Hauptmenü: für den Zugriff auf das **Hauptmenü** das Telefons, drücken Sie die **OK** Taste. Mit den oben/unten Pfeiltasten können Sie das gesamte Menü durchsuchen:

- **Mitteilungen:** um SMS zu schreiben und zu lesen
- **Telefonbuch:** um Kontakte zu verwalten und zu speichern
- **Anrufe:** Anrufeinstellungen
- **Einstellungen:** um das Handy zu personalisieren
- **Multimedia:** Fotokamera, Radio, Galerie...
- **Datei Manager:** um Dateien auf dem Massenspeicher und SD-Karte zu verwalten
- **Werkzeuge:** mit Bluetooth, Kalender, Aufgaben, Wecker und Rechner
- **SOS:** um die SOS-Funktion zu aktivieren und anzupassen



Einen Anruf tätigen

Um einen Anruf aus dem Home-Bildschirm zu erstellen, wählen Sie die gewünschte Nummer über das Tastenfeld ein und drücken Sie die grüne Anruf-Taste der SIM1 oder 2. Um den Anruf zu beenden, drücken Sie die rote Beenden-Taste oder schließen Sie die Telefonklappe.

Ein Anruf annehmen

Auf dem äußerem Bildschirm wird die Anrufnummer des eingehenden Anrufs bzw der Kontaktnamen aus dem Telefonbuch angezeigt. **Nehmen Sie einen eingehenden Anruf an indem Sie einfach die Telefonklappe öffnen.** Sie können auch mit geschlossener Telefonklappe antworten; drücken sie die äußere grüne Anruftaste und verwenden Sie den äußeren Hörer.

Während der Konversation können Sie **Optionen** wählen und einen Anruf halten, den Lautsprecher einschalten oder das Mikrofon ausschalten. Auf dem äußeren Display werden auch die verpassten Anrufe angezeigt

Eine Nummer aus dem Telefonbuch anrufen: öffnen Sie das Telefonbuch und scrollen Sie die Kontakte mit den HOCH und RUNTER-Tasten durch. Drücken Sie die grüne Anruf-Taste der gewünschten SIM um den gewünschten Kontakt anzurufen.

Eine Nummer aus den Anrufprotokollen zurückrufen: aus dem Hauptbildschirm, drücken Sie die grüne Anruf-Taste, so werden automatisch die **verpassten, empfangenen** und **ausgehenden Anrufe** angezeigt. Scrollen Sie die Anrufe mit den HOCH und RUNTER-Tasten durch und drücken Sie die grüne Anruf-Taste der gewünschten SIM, wenn Sie die Nummer gefunden haben. Sie können eine Nummer auch mit geschlossenem Flip zurückrufen: drücken Sie die grüne Taste um die Liste der **verpassten, angenommenen und eingewählten Anrufe zu sehen**. Scrollen Sie sie mit den Lautstärke HOCH und RUNTER Tasten durch, wählen Sie die SIM aus und drücken Sie nochmal die Antwort-Taste.

Kontakte im Telefonbuch hinzufügen

Wählen Sie **Menü > Telefonbuch > Hinzufügen**, und den Speicherort (SIM oder Telefon) aus. Fügen Sie den Namen und die neue Nummer ein und drücken Sie **Optionen > Speichern**.

Kurzwahl: in **Menü > Anrufe > Einstellungen > Kurzwahl > Nummer einstellen** können den Tasten 2-9 Kurzwahl-Nummern zugeordnet werden die automatisch aufgerufen werden, wenn Sie die Taste gedrückt halten. Das Gerät hat auch zwei Kurzwahltasten, M1 und M2, die sich unter der numerischen Tastatur befinden. Diese zwei Tasten können mit einem einfachen Druck aktiviert werden. Die Kurzwahlfunktion kann schnell in **Status** aktiviert und deaktiviert werden.

Speicherstatus: In *Telefonbuch > Optionen > Einstellungen > Speicher* können Sie den Speicherstatus im Telefon und den SIM Karten überprüfen.

Aussprache: NGM FACILE Sempre² kann jede Nummer die Sie drücken aussprechen. Diese Funktion kann aktiviert werden in *Einstellungen > Profile > Allgemein > Anpassen > Tastatur > Optionen > Ändern*.

[Achtung: nur für die Italienische Sprache verfügbar]

Aus dem gleichen Menü können Sie auch einen Ton für die Tastatur oder ein Klick auswählen.

SMS senden: Aus dem Hauptbildschirm, wählen Sie *Menü > Nachrichten > Nachricht schreiben* und schreiben Sie Ihre Nachricht. Drücken Sie *Optionen > Senden > Empfänger* und geben Sie die Nummer mit der Tastatur ein oder *Aus Liste einfügen* um einen Kontakt aus dem Telefonbuch zu wählen.

1, 2, 3...



SMS lesen: wenn Sie eine neue SMS Nachricht erhalten, wird eine Pop-up Meldung im Hauptbildschirm angezeigt. Drücken Sie **Ansicht** (mit der **OK** Taste) um die Empfangenen Nachrichten zu sehen oder öffnen Sie diese Kartei aus **Menü > Nachrichten > Empfangene**.

Sie können empfangene SMS nur vom inneren Display besichtigen

Im Nachrichten-Menü: haben Sie Zugriff auf zusätzliche Funktionen wie **Vorlagen**, die voreingestellte Nachrichten enthält und **Speicherstatus** in den SMS Einstellungen, um die im Telefon und SIM gespeicherten Nachrichten zu überprüfen.

S.O.S. Funktion: NGM FACILE Sempre² ist mit einer speziellen SOS Taste  für den schnellen Aufbau von Notrufen (*) ausgestattet. Diese Funktion kann ein-und ausgeschaltet werden in **Menü > SOS > Aktivierung** (ein/aus). In **Menü > SOS > Wartezeit** können Sie entscheiden, ob die Funktion sofort, nach 5 oder nach 10 Sekunden von längerem Druck aktiviert werden soll. Im Notfall kann der Benutzer diese Funktion verwenden, um maximal fünf Telefonnummern um Hilfe zu bitten, die vorher in **Menü > SOS > Notfallnummern** eingestellt worden sind. Sobald die SOS Funktion aktiviert wird, beginnt das Telefon einen starken Alarmton wiederzugeben (der Alarm wird nicht ertönen, wenn Sie die Option "**Sofort anrufen**" in **Wartezeit** wählen). Dann sendet das Telefon eine SMS-Nachricht mit einer Hilfe-Anfrage an die in **Menü > Notrufeinstellungen > SMS Empfänger** eingestellten Nummern. Das Telefon wird starten, zyklisch die 5 SOS Nummern

anzurufen, jede für etwa 20 Sekunden. Wenn am Ende des Zyklus keine Antwort erhalten wurde, startet das Telefon einen weiteren Zyklus von Anrufen. Dieser Vorgang wird 5 mal wiederholt. Wenn eine der Nummern antwortet, wird der Zyklus unterbrochen und der Anruf wird automatisch auf Freisprechen geschaltet.

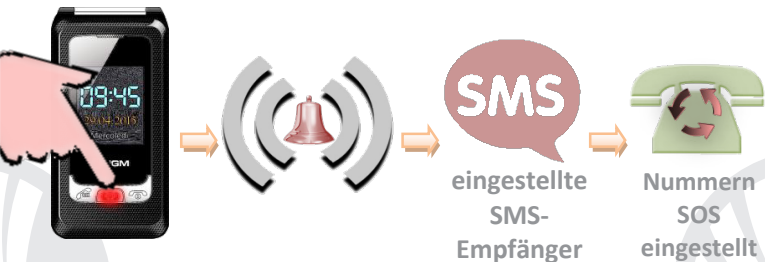

Achtung: Der Zyklus der SOS Anrufe wird ebenso unterbrochen, wenn ein Anrufbeantworter einer der SOS Nummern antwortet.



Bluetooth: In *Werkzeuge > Bluetooth > Einschalten* können Sie Bluetooth aktivieren und die Suche nach anderen Geräten starten (Headsets, Handys...) mit **Geräte**. Wählen Sie das Gerät das Sie koppeln möchten und bestätigen Sie es auf beiden Geräten. Im Bluetooth Menü können Sie die Dauer der Sichtbarkeit einstellen, Namen wechseln und zu den fortgeschrittenen Einstellungen Zugang haben.

Klingeltöne einstellen: aus dem Hauptbildschirm, wählen Sie *Menü > Einstellungen > Profile > Allgemein > Optionen > Anpassen*. Wählen sie **SIM1/SIM2 Rufton** und stellen Sie den gewünschten Klingelton für jede SIM karte aus. Sie können auch die folgenden Töne anpassen: Hinweistyp, Lautstärke, Tastatur Lautstärke, Nachrichten-Ton und Anruf-Klingelton.

Schnelle Aktivierung der Vibration

Um schnell den Rufton für eingehende Anrufe und Nachrichten stumm zu stellen und die Vibration zu aktivieren, drücken und halten Sie . Drücken Sie erneut  um wieder das Allgemeine Benutzerprofil zu aktivieren.

Telefon Einstellungen: aus **Menü > Einstellungen > Telefon** haben Sie Zugang zu verschiedenen Einstellungen wie Uhrzeit und Datum, Sprache und Display.

Telefon wiederherstellen: Wählen Sie **Menü > Einstellungen > Wiederherstellen** um die **Werkseinstellungen** von NGM FACILE Sempre² zurückzusetzen: geben Sie das Telefonkennwort **1122** ein.

FM Radio: schieben Sie die **FM Taste** auf der rechten Seite des Telefons nach unten. Das Radio funktioniert auch ohne Kopfhörer; ziehen Sie die Antenne in der unteren Seite des Telefons heraus um den Empfang der Radiowellen zu verbessern.



Wenn sie **Optionen** drücken (**grüne SIM1 Anruftaste**), haben Sie Zugriff auf die folgenden Funktionen:

- **Kanalliste** um die gespeicherten Radiosender durchzusuchen
- **Frequenz** um manuell die Sender zu suchen
- **Suche** um automatisch die Radiosender zu suchen
- **Einstellungen** für die Wiedergabe
- **Registrieren** von einem Sender aufzunehmen
- **Liste der Dateien** um die Aufzeichnungs-Dateiliste zu sehen

Mit der **OK** Taste schalten Sie das Radio ein / aus und mit den rechts-links Direktionstasten können Sie die Sender durchsuchen.

*** Haftungsbeschränkung**

dies ist nicht ein Lebensrettung-Gerät sondern ein Handy.
NGM haftet nicht für jegliche indirekte, spezielle, zufällige oder Folge-Schäden, die sich aus oder im Zusammenhang mit der Verwendung dieses Produkts erstellen sollten.

Warnung: Der Hersteller übernimmt keine Verantwortung für die Nichteinhaltung der angegebenen Richtlinien, oder für jeglichen Missbrauch des Mobiltelefons.

NGM behält sich das Recht vor, Änderungen am Inhalt dieser Bedienungsanleitung auch ohne öffentliche Bekanntgabe vorzunehmen. Der Inhalt dieser Anleitung kann vom tatsächlichen, im Mobiltelefon angezeigten, Inhalt abweichen. In diesem Fall gilt das, was im Mobiltelefon angezeigt ist.

Copyright © 2015 NGM Italia

Kein Teil dieser Anleitung darf reproduziert, verbreitet, übersetzt oder übermittelt werden, in keinerlei Form und mit keinerlei elektronischen oder mechanischen Mitteln oder durch Fotokopierung, Aufnahme oder Speicherung in Informations-Archiven oder Wiederherstellungssystemen ohne vorherige schriftliche Genehmigung von NGM Italia erhalten zu haben.

Facile SEMPRE²

Guía rápida - Español

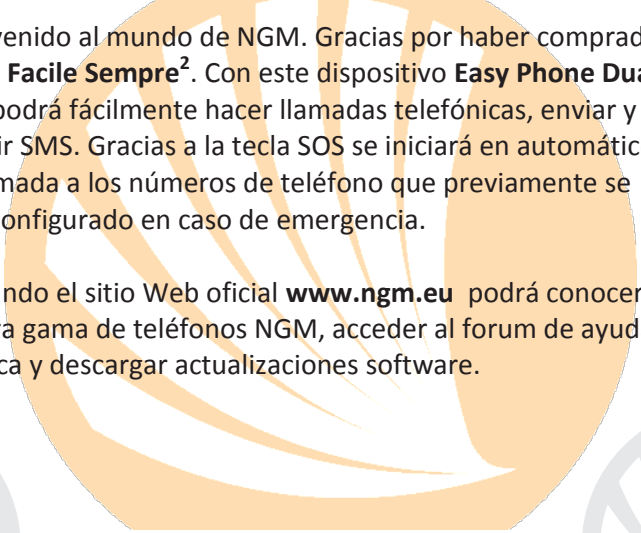

Bienvenido al mundo de NGM. Gracias por haber comprado **NGM Facile Sempre²**. Con este dispositivo **Easy Phone Dual SIM** podrá fácilmente hacer llamadas telefónicas, enviar y recibir SMS. Gracias a la tecla SOS se iniciará en automático la llamada a los números de teléfono que previamente se han configurado en caso de emergencia.

Visitando el sitio Web oficial **www.ngm.eu** podrá conocer la entera gama de teléfonos NGM, acceder al forum de ayuda técnica y descargar actualizaciones software.

Introducir la tarjeta SIM: las tarjetas SIM contienen su número de teléfono, códigos PIN, las conexiones a los servicios del operador, contactos y mensajes SMS. Para acceder al compartimiento que contiene la ranura SIM, apague el teléfono y deslice la tapa hacia abajo. Quitar la batería. Introducir las tarjetas SIMs en sus respectivos slots con los contactos dorados hacia abajo.

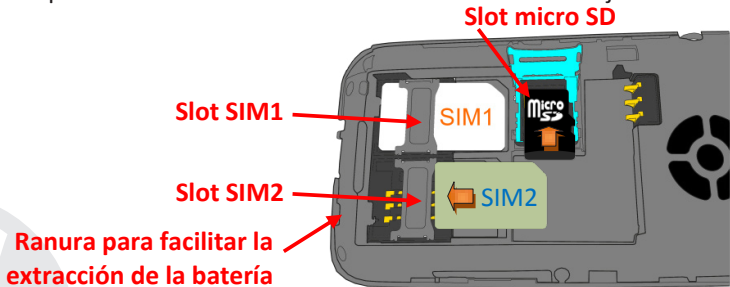

Introducir una tarjeta de memoria: para poder utilizar las funciones de la cámara de fotos y lector multimedia de **NGM FACILE Sempre²**, es necesario una micro-SD (no incluida en el paquete): la tarjeta se coloca en la parte posterior del teléfono arriba del slot SIM1. Desbloquear el soporte metálico empujándolo hacia el borde del teléfono. Introducir la tarjeta micro-SD, como en la figura, con los contactos dorados hacia abajo. Bloquear el soporte metálico de la micro-SD desplazándolo en la dirección contraria.

Cámara de fotos: para activar la cámara de fotos del menú principal seleccionar **Multimedia > Cámara de fotos**. Hacer una foto pulsando la tecla **OK**. Mediante **Opciones (tecla de llamada 1)** se accede a varias configuraciones de la cámara de fotos y se puede pasar a la **Cámara de vídeo**.

Conexión a un PC: utilizar el cable USB para conectar **NGM Facile Sempre²** a un ordenador. Seleccionar **Almacenamiento USB** en el teléfono. Se pueden guardar las canciones que se quieren escuchar con el lector musical en la carpeta **"My Music"**, en la tarjeta de memoria.

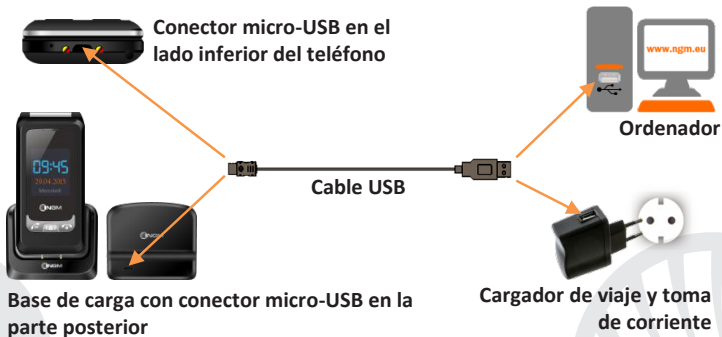

Introducir la batería

Este móvil está dotado de una batería de iones de litio y diseñado para un uso exclusivo de batería y accesorios originales NGM. Alinear las placas doradas de la batería con los conectores situados en la parte superior del hueco de la batería, a continuación, deslizar la batería en esta posición. Una vez concluidas las operaciones descritas, colocar la carcasa posterior del teléfono, como se muestra en los siguientes esquemas.

Introducir batería

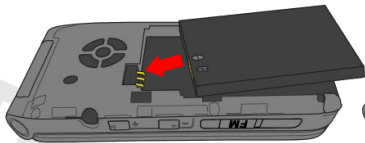

Colocar la carcasa

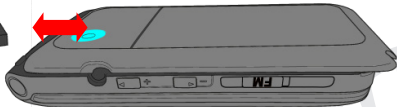

Cargar la batería: cargar la batería antes de empezar a utilizar el teléfono. Conecte el cargador a una toma de corriente e inserte la clavija en la base de carga o insertarlo directamente dentro de la entrada en la parte inferior del teléfono. La base de carga también se puede conectar a un cable micro USB para cargar su teléfono. Una animación en la pantalla indicará que se está cargando, mientras un popup indicará que la carga se ha terminado y que el dispositivo se puede desconectar con toda seguridad.

***Atención:** para conservar la correcta funcionalidad del producto y la integridad de la garantía se recomienda el uso del **cargador original NGM**. proceder con la carga exclusivamente en un lugar abierto y seco. Un ligero calentamiento del teléfono durante el proceso de carga es normal. La batería alcanzará su eficiencia funcional sólo después de algunos ciclos completos de carga.*

Receptor tapa abierta

Receptor tapa cerrada

Cámara de fotos

Altavoz

Pantalla LCD

Teclas selección arriba/abajo/derecha/izquierda



Tecla rechazo llamada

Tecla SOS

Llamada SIM1

Tecla Respuesta tapa cerrada

Entrada auricular

Llamada SIM2

Tecla confirmar

Tecla fin llamada y Encender/Apagar

Teclas volumen +/- y arriba/abajo

Teclas llamada rápida

Tecla vibración

Bloqueo teclas externas



Tecla Radio
Antena de radio

Micrófono



Encender, apagar y bloqueo teclas

para encender y apagar el teléfono, tener pulsado la tecla roja de fin llamada con el flip abierto. El teclado se bloquea cerrando el teléfono, pero se puede elegir un intervalo de tiempo tras el cual el teclado se bloquea automáticamente cuando el teléfono está abierto en **Menú > Configuraciones > Seguridad > Bloqueo teclado**.

Para desbloquear el teclado pulsar la tecla Desbloquear (tecla ) seguido de .

Se pueden bloquear las teclas externas, visibles con la tapa cerrada, desplazando hacia abajo el interruptor **Lock**  en el lado izquierdo del teléfono.

Menu principal

Para acceder al **Menú Principal** del teléfono, pulsar la tecla **OK**. Desplazar las opciones del menú mediante las teclas flecha arriba y abajo.

-**Mensajes:** para escribir y leer SMS

-**Agenda:** para gestionar y guardar contactos

- **Llamadas:** configuraciones de llamada

-**Configuraciones:** para personalizar el teléfono

- **Multimedia:** cámara de fotos, radio, galería...

- **File Manager:** para gestionar los archivos en la memoria y en la tarjeta micro SD

- **Organizador:** con Bluetooth, Calendario, Lista de tareas, Alarma y Calculadora

-**SOS:** para activar y personalizar la función SOS



Realizar una llamada

Para realizar una llamada, desde la pantalla principal digitar el número deseado con el teclado y luego pulsar la tecla verde de llamada relativa a la SIM con la que se desea realizar la llamada. Para finalizar la llamada, pulsar la tecla roja de fin de llamada o cerrar el flip.

Responder a una llamada

En la pantalla exterior se visualiza el número de la persona que llama o el nombre si el contacto está en la agenda. **Responder una llamada abriendo simplemente la tapa.** Se puede responder con la tapa cerrada; pulsar la tecla de respuesta en la carcasa y usar el receptor externo. Durante la conversación, seleccionando **Opciones** podrá poner en espera una llamada, activar el altavoz o desactivar el audio. En la pantalla externa se visualizarán también las notificaciones de llamada perdida.

Llamar a un número de la agenda

Desde el menú principal, acceder a la Agenda. Desplazar los contactos con las teclas ARRIBA y ABAJO y pulsar la tecla verde de llamada de la SIM deseada para llamar al contacto deseado.

Llamar un número del registro llamadas

Desde la pantalla principal, pulsar la tecla verde de llamada; se visualizarán en automático las **llamadas perdidas, recibidas y realizadas**. Desplazarlas con las teclas ARRIBA y ABAJO y pulsar de nuevo la tecla verde de llamada de la SIM deseada cuando haya encontrado el número al que desea llamar. Se puede llamar a un número desde el Registro de llamadas con la tapa cerrada.

Pulsando la tecla de respuesta visualizará la lista de las **llamadas perdidas, recibidas y realizadas**. Desplazarlas con las teclas Volumen Arriba y Abajo y pulsar de nuevo la tecla de respuesta para llamar al número deseado.

Añadir contactos en la agenda

Seleccionar **Menú > Agenda > Añadir nuevo**, eligiendo si almacenar el número en la SIM1, en la SIM2 o en el Teléfono. Introducir el nombre y el número y al final pulsar **Opciones > Guardar**.

Marcación rápida: en **Menú > Llamadas > Configuraciones > Llamada rápida > Configuración número** se pueden asignar a las teclas 2-9 los números de teléfono que se llamarán automáticamente si se pulsa la tecla correspondiente. Además el dispositivo tiene dos teclas de llamada rápida, M1 y M2, situadas debajo del teclado numérico. Estas dos últimas teclas se activarán con una simple presión.

La función llamada rápida se puede activar y desactivar en la opción **Estado**.

Estado memoria: en **Agenda > Opciones > Configuraciones > Estado Memoria** se puede ver cuántas posiciones de almacenamiento libres se encuentran en el teléfono y en la SIM.

Speech: NGM FACILE Sempre² pronuncia cada tecla que se pulsa. Esta función se puede activar en **Configuraciones > Perfiles > General > Personalizar > Teclado > Opciones > Cambia.**

[Atención: sólo está disponible para el idioma italiano]
Desde el mismo menú se puede además elegir un tono para el teclado o un click.

Enviar SMS: desde la pantalla principal, elegir **Menú > Mensajes > Escribir mensaje** y escribir el mensaje. Pulsar **Opciones > Enviar > Número** e introducir el número con el teclado numérico o **Desde agenda** para seleccionar el contacto al cual enviar el mensaje desde la agenda.

1, 2, 3...



Leer SMS: cuando se recibe un nuevo SMS aparece una notificación popup en la pantalla principal y en la pantalla externa. Pulsar **Visualizar** (mediante la tecla **OK**) para acceder a la carpeta **Recibidos** o acceder a esta carpeta desde la pantalla principal seleccionando **Menú > Mensajes > Recibidos**.

Se pueden visualizar los mensajes recibidos sólo desde la pantalla interna

En el menú mensajes: se tiene acceso a otras funciones como **Plantillas**, mensajes breves pre-configurados y el **Estado memoria**, en las configuraciones SMS, para tener bajo control el número de mensajes guardados en el teléfono y en la tarjeta SIM.

Función S.O.S.: NGM FACILE Sempre² está equipado con una tecla **SOS**  en la parte externa de la tapa, para el envío rápido de llamadas de emergencia (*). Esta función se puede activar y desactivar en **Menú > SOS > Activación (on/off)**.

En **Menú > SOS > Tiempo de espera**, se podrá decidir si activarlo inmediatamente después de haberlo pulsado, o después 5 ó 10 segundos de presión prolongada.

En caso de emergencia, el usuario puede utilizar esta función para pedir ayuda a un máximo de cinco números de teléfono que previamente habrá establecido en **Menú > SOS > números SOS**.

Cuando se activa la función S.O.S., el teléfono comenzará a emitir una señal de alarma con volumen alto (la alarma no sonará si se ha seleccionado la opción "**Llamar ahora**" en **Tiempo de espera**).

Por lo tanto, se enviará un mensaje SMS con llamada de socorro a los números SOS elegidos en **Menú > SOS > Destinatarios SMS**.

El teléfono comenzará a llamar en rotación a los 5 números SOS, por 20 segundos aproximadamente cada uno. Si al final del ciclo no se ha recibido ninguna respuesta, se iniciará un segundo ciclo de llamadas en rotación. Se repetirá 5 veces. En el caso de respuesta de uno de los números a los que se ha llamado, el ciclo se interrumpe y la llamada pasará automáticamente en altavoz.



Atención: El ciclo terminará si responde el buzón de voz de uno de los números S.O.S a los que se ha llamado.



Bluetooth: en *Herramientas > Bluetooth > Encendido* se puede activar el bluetooth y buscar otros dispositivos (auriculares, teléfonos...) seleccionando la opción **Dispositivos**. Seleccionar el dispositivo con el que desea asociar y confirmar en ambos dispositivos. Dentro del menú Bluetooth podrá gestionar la duración de la visibilidad de vuestro dispositivo, cambiar el nombre y acceder a las configuraciones avanzadas.

Configurar las melodías: desde la pantalla principal, seleccione *Menú > Configuraciones > Perfiles usuario > General > Opciones > Personalizar*. Seleccionar Melodía SIM1/SIM2 y configurar la melodía deseada entre las disponibles para cada SIM. También puede personalizar las siguientes características: Tipo de alerta, el Volumen de melodía, el Volumen Teclado, Tono mensajes, Tipo de melodía.

Activar o desactivar rápidamente la vibración

Para desactivar rápidamente la melodía y activar la vibración para las llamadas y los mensajes, pulsar la tecla . Pulsando de nuevo , el teléfono pasará a la modalidad General.

Configuraciones del Teléfono: desde **Menú > Configuraciones > Teléfono**, tendrá acceso a varias configuraciones como Fecha y Hora, Idioma y Pantalla.

Restablecimiento del Teléfono: Seleccionar **Menú > Configuraciones > Restablecer** para restablecer las **configuraciones de fábrica** de **NGM FACILE Sempre²**: introducir la contraseña del teléfono 1122 para restablecer las configuraciones de fábrica.

Radio FM

Pulsar hacia abajo la **tecla FM** en el lado derecho del teléfono. La radio funciona también si auriculares, extraer la antena de la parte baja del teléfono para mejorar la recepción de la señal radio.



Pulsando Opciones (**tecla de llamada SIM1**), tiene el acceso a las siguientes funciones:

- **Lista de canales** visualiza la lista de estaciones radio guardadas
- **Sintonizador** para la búsqueda manual de las estaciones radio
- **Búsqueda** para buscar en automático estaciones de radio
- **Configuraciones** de reproducción radio
- **Grabar** para grabar desde una estación
- **Lista archivos** para visualizar la lista de los archivos de grabación.

Usa la tecla para encender/apagar la radio y las teclas de navegación derecha/izquierda para desplazarse.

*** Limitación de Responsabilidad:**

este dispositivo no es un elemento salva-vidas es un teléfono móvil. NGM no se hace responsable de ningún daño indirecto, especial o consecuente a causa de o en conexión con el uso de este producto.

Advertencia: el fabricante no asume ninguna responsabilidad por cualquier incumplimiento de las directrices establecidas anteriormente o cualquier uso no autorizado del teléfono. El fabricante se reserva el derecho de modificar sin previo aviso la información contenida en este manual. El contenido de este manual podría cambiar con respecto al contenido mostrado por el teléfono. En tal caso, prevalece el contenido mostrado por el teléfono.

Copyright © 2015 NGM Italia

Ninguna parte de esta publicación puede ser extraída, reproducida, traducida o utilizada de cualquier forma o en cualquier medio, electrónico o mecánico, incluido fotocopias y microfilm, sin previa autorización escrita por la NGM Italia.

Facile SEMPRE²

Guide rapide - Français

Bienvenue dans le monde de NGM. Merci de l'achat de **NGM FACILE Sempre²**. Avec cet appareil **Easy Phone Dual SIM** vous pourrez facilement effectuer des appels, envoyer et recevoir des SMS. Grâce à la touche SOS vous pourrez lancer une procédure automatique d'appel vers certains numéros précédemment définis en cas d'urgence.

Visitant le site officiel **www.ngm.eu** vous pourrez connaître l'entière gamme des mobiles NGM, essayez notre service pratique et fonctionnel e-commerce pour acheter des téléphones et accessoires, demander assistance, accès au forum d'assistance technique et télécharger des mises à jour logicielles.

Insérer la carte SIM les cartes SIM contiennent vos numéros de téléphone, codes PIN, des liens aux services de l'opérateur, contacts et SMS. Pour accéder au compartiment contenant les fentes des SIM, éteignez le téléphone et faites glisser la coque vers le bas. Enlever la batterie Insérez les cartes SIM dans leurs fentes respectives avec les contacts dorés retournés vers le bas.

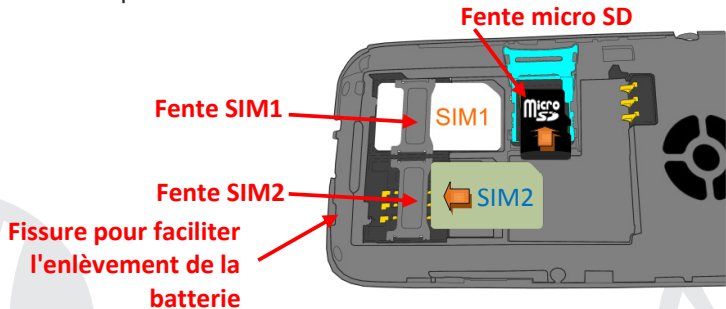

Introduire la carte mémoire: pour pouvoir utiliser les fonctions de l'appareil photo et du lecteur multimédias de **NGM FACILE Sempre²**, une micro SD est nécessaire (pas comprise dans l'emballage): la carte doit être introduite dans la partie postérieure du téléphone au dessus de la fente SIM1. Débloquez le clapet métallique en le poussant vers le bord du téléphone. Insérez la carte micro-SD, comme indiqué ci-dessous, avec les contacts dorés retournés vers le bas. Bloquez le clapet métallique sur la carte micro-SD en le faisant glisser dans la direction opposée.

Caméra: pour activer la caméra à partir du menu principal, sélectionnez **Multimédia > Caméra**. Prendre une photo appuyant la touche . Dans **options (touche d'appel 1)** accédez aux nombreux paramètres de l'appareil photo et passer à la **caméra**.

Se relier à un ordinateur: utilisez le câble USB pour relier NGM Facile Sempres² à un ordinateur. Sélectionnez **Mémoire de masse** sur le téléphone. Enregistrer des morceaux musicaux à écouter avec le lecteur musical dans le dossier " My Music", dans la carte de mémoire.

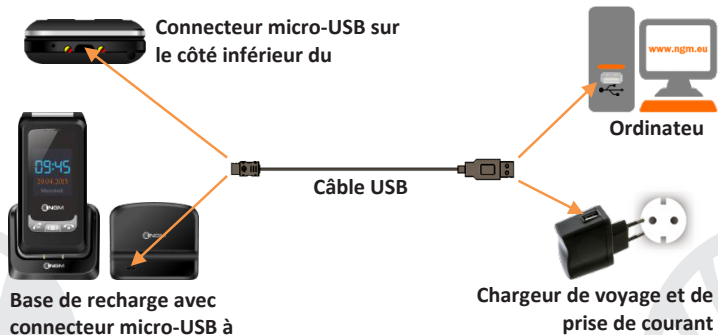

Insérez la batterie

Votre appareil est fourni avec une batterie aux ions de lithium et est conçu pour l'utilisation exclusive de batteries et accessoires originaux NGM. Insérez la batterie dans son compartiment avec les contacts retournés vers le haut, en correspondance avec ceux du téléphone. Ensuite, remettez la coque postérieure du téléphone comme indiqué dans les schémas suivants.

Insertion batterie

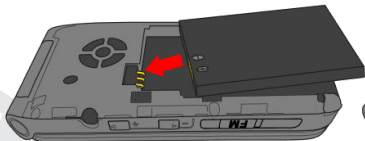

Mise en place de la coque

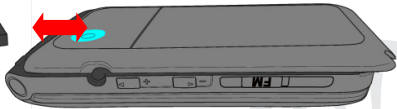

Charger la batterie: charger la batterie avant de commencer à utiliser l'appareil. Branchez le chargeur à une prise électrique, puis insérez la fiche dans la base de chargement ou l'insérer directement dans l'entrée sur le côté inférieur du téléphone. La base de chargement peut également être connectée à un câble micro USB pour recharger le téléphone. Une animation sur l'écran indique que la batterie est en charge, tandis qu'un pop-up indiquera que la charge est terminée et l'appareil peut être déconnecté en toute sécurité.

Attention: Afin de préserver le bon fonctionnement du produit et l'intégrité de la garantie, nous vous recommandons l'utilisation de **chargeurs originaux NGM**. Procédez à la Charge exclusivement dans des endroits couverts et secs. Un léger réchauffement du téléphone pendant la charge est normal. La batterie atteindra son efficacité fonctionnelle uniquement après quelques cycles complets de recharge.

Récepteur flip ouvert

Récepteur flip fermé

Haut

Caméra

Écran LCD

Touche
sélection
haut/bas et

Appel SIM1

Appel SIM2

Touches de
numérotation

Microphone

09:45

29.04.2015

Mercoledì

INGM

Touche refus d'appel

Touche SOS

Touche réponse à flip

Touche confirmation

Touche fin d'appel et
allumage/éteignement

Touche vibration

Entrée
écouteur

Touches
volume+/-
et
sélection
haut/bas
Touche



Radio
Antenne
radio

Verrouillage
des touches

FRANÇAIS 95

Allumage, éteignement et verrouillage des touches

Pour allumer et éteindre le téléphone, appuyez et maintenez la touche rouge fin d'appel avec flip ouvert. Le clavier se bloque en fermant le téléphone, il est tout de même possible de choisir un laps de temps après lequel le clavier se bloquera automatiquement, lorsque le téléphone est ouvert, dans **Menu > Paramètres > Sécurité > Verrouillage clavier**.

Pour débloquer le clavier appuyer sur débloquer () suivi de .

Il est également possible de verrouiller les touches externes, visibles en flip fermé, poussant vers le bas l'interrupteur **lock**  sur le côté gauche du téléphone.

Menu principal

Pour accéder au **Menu principal** du téléphone, appuyez la touche **OK**. Faites défiler le menu en utilisant les flèches haut et bas

Messages: pour écrire et lire des SMS

Rubrique: pour gérer /enregistrer des contacts

Appels: paramètres d'appel

Paramètres: pour personnaliser le téléphone

Multimédias: appareil photo, radio, galerie

Gestionnaire fichier: pour gérer les fichiers sur la mémoire de masse et la carte SD

Outils: bluetooth, calendrier, choses à faire, réveil et calculatrice

SOS: pour activer et personnaliser la fonction SOS



Effectuer un appel

Pour effectuer un appel, de l'écran principal, sélectionnez le numéro avec le clavier, puis appuyez sur la touche verte d'appel relative à la SIM avec laquelle effectuer l'appel. Pour l'arrêter, appuyez sur la touche rouge Fin ou fermez le flip.

Répondre à un appel

Sur l'écran externe le numéro de l'appelant est affiché ou le nom, si le contact est en rubrique. **Répondre à un appel entrant tout simplement en ouvrant le flip.** Il est possible aussi de répondre maintenant le flip fermé; appuyez sur la touche d'appel sur le flip et utilisez le récepteur externe. Pendant la conversation, sélectionnant **Options** vous pouvez mettre en attente un appel, activer le haut-parleur ou désactiver l'audio. Sur l'écran externe seront également affichées des notifications d'appels manqués

Appeler un numéro de la rubrique

Du menu principal, allez à la Rubrique. Faites défiler les contacts avec les touches **HAUT/BAS** et appuyez sur la touche d'appel verte de la SIM avec laquelle appeler le contact désiré.

Rappeler un numéro du registre des appels

De l'écran principal, appuyez sur la touche verte d'appel, les appels **manqués, reçus** et **effectués** s'afficheront automatiquement. Faites défiler avec les touches HAUT/BAS et appuyez de nouveau la touche verte d'appel de la SIM désirée lorsque vous avez trouvé le numéro que vous désirez rappeler. Il est possible rappeler un numéro du registre d'appels avec flip fermé. En appuyant sur la touche de réponse, vous verrez la liste des **manqués, reçus et effectués**. Faites défiler avec les touches de volume haut/bas et appuyez de nouveau la touche de réponse avec avoir choisi la SIM avec laquelle appeler le numéro désiré.

Ajouter des contacts en rubrique

Sélectionnez **Menu > Rubrique > Ajouter**, en choisissant si mémoriser le numéro sur SIM1 /SIM2 ou sur Téléphone. Insérez le nom et le nouveau numéro et appuyez **Options > Sauvegarder**.

Numérotation Rapide: en **Menu > Appel > Paramètres > Appel rapide > Numéro**. Vous pouvez attribuer aux touches 2 à 9 des numéros qui seront appelés automatiquement si vous maintenez la touche correspondante appuyée. De plus, l'appareil dispose de deux autres touches rapides, M1 et M2, qui sont situées sous le clavier numérique. Ces deux touches seront activées par une simple pression.

La fonction appel rapide peut être activée et désactivée dans **État**.

État mémoire en *Rubrique > Options > Paramètres > État mémoire* il est possible visualiser combien de positions d'archive libres se trouvent dans le téléphone et dans les SIM.

Prononciation: NGM FACILE Sempres² peut prononcer chaque touche qui est appuyée. Cette fonction peut être désactivée dans *Paramètres > Profils > Général > Personnaliser > Clavier > Options > Changer*.

[Attention: uniquement disponible pour la langue italienne]
Du même menu, vous pouvez également choisir une tonalité pour le clavier ou un clic.

Envoyer SMS: de l'écran principal, sélectionnez *Menu > Messages > Écrire nouveau* et écrire le message. Appuyez *Options > Envoyer à > Numéro* et entrez le numéro avec le clavier numérique ou **de la rubrique** pour sélectionner le contact à qui envoyer le message de la rubrique.

1,2,3...



Lire un SMS: lorsque vous recevez un nouveau SMS une notification apparaît sur l'écran principal et dans l'écran externe. Appuyez **Voir** (Touche **OK**) pour accéder au dossier **Reçu** ou accéder à ce dossier à partir de l'écran principal sélectionnant **Menu > Messages > Reçus**.

il est possible de visualiser les messages reçus seulement de l'affichage interne

Dans le menu messages: vous avez accès à d'autres fonctions telles que **Modèles**, messages courts pré-enregistrés et **État de mémoire**, dans les paramètres SMS ,pour contrôler le nombre de messages sauvegardés dans le téléphone et les SIM.

Fonction S.O.S.: NGM FACILE Sempres² est équipé d'une touche attribuée **SOS**  sur la partie externe du flip, pour transfert rapide des appels d'urgence (*). Cette fonction peut être activée et désactivée (**Menu > SOS > Activation**(on/off). Dans **Menu > S.O.S > Attente**, vous pouvez décider si l'activer immédiatement après l'avoir appuyé, ou après 5 ou 10 secondes de pression prolongée En cas d'urgence, l'utilisateur peut utiliser cette fonction pour demander de l'aide à un maximum de cinq numéros de téléphone qui ont été configurés dans **Menu > SOS > Numéros SOS**. Dès que la fonction S.O.S est activée, le téléphone commencera à émettre une alarme sonore à volume élevé (l'alarme ne sonnera pas si l'option "**Appeler maintenant**" sera sélectionnée en "**Temps d'attente** "). Et donc, il enverra un message SMS avec demande de secours aux numéros SOS choisis dans **Menu > SOS > Destinataires SMS**.

Puis, le téléphone appellera en rotation les 5 numéros SOS, pendant environ 20 secondes. Si à la fin du cycle aucune réponse n'aura été obtenue, le second cycle d'appels sera lancé à rotation. Cette procédure sera répétée 5 fois. En cas de réponse de l'un des numéros appelés, le cycle sera interrompu et l'appel passera automatiquement en haut-parleur.

Attention: le cycle d'appels S.O.S sera interrompu si le répondeur de l'un des numéros appelés S.O.S. s'enclenchera.

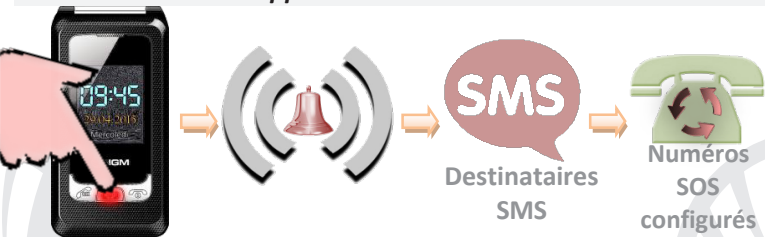

Bluetooth: dans *Outils > Bluetooth > Activation* vous pouvez activer le bluetooth et rechercher d'autres dispositifs (casques, téléphones ...) en sélectionnant l'option **Dispositifs**. Sélectionnez l'appareil avec lequel vous souhaitez vous associer et confirmez sur les deux appareils. Dans le menu Bluetooth, vous pouvez gérer la durée de la visibilité de votre appareil, de changer son nom et accéder aux paramètres avancés.

Définir les sonneries: de l'écran principal, sélectionnez *Menu > Paramètres > Profils > Général > Options > Personnaliser*. Sélectionnez **Tonalité SIM1/SIM2** et configurez la tonalité souhaitée parmi celles disponibles pour chaque SIM. Vous pouvez également personnaliser les caractéristiques suivantes: Type d'alerte, le volume de sonnerie, du clavier, tonalité de message, type de sonnerie.

Activer ou désactiver rapidement la vibration

Pour désactiver rapidement la sonnerie et activer la vibration pour les appels et les messages, appuyez et maintenez .

Appuyant de nouveau , le téléphone entrera en modalité générale.

Paramètres du téléphone: du **Menu > Paramètres > Téléphone**, vous aurez accès aux nombreuses fonctions (Date et Heure, Langue et Affichage).

Rétablissement du téléphone: sélectionnez **Menu > Paramètres > Rétablir** pour **rétablir les paramètres d'usine** de NGM FACILE Sempre²: tapez le mot de passe du téléphone **1122** pour confirmer le rétablissement.

Radio FM: appuyez vers le bas la **touche FM** sur le côté droit du téléphone. La radio fonctionne même sans casque; retirer l'antenne de la partie basse du téléphone pour améliorer la réception du signal radio. Appuyez **Options (touche d'appel SIM1)**, Vous avez accès aux fonctions suivantes:

- **Liste des fréquences** pour parcourir la liste des stations radio enregistrées
- **Tuner** pour la recherche manuelle des stations radio
- **Recherche** pour rechercher automatiquement les stations radio
- **Paramètres** de reproduction radio
- **Enregistrer** pour enregistrer à partir d'une station
- **Liste des fichiers** afficher les fichiers d'enregistrement

Utilisez la touche **OK** pour allumer et éteindre la radio et les touches de navigation gauche et droite pour faire défiler les stations.



***Limitation de responsabilité:**

Ceci n'est pas un dispositif de sauvetage mais un téléphone mobile. NGM ne sera pas tenu responsable des dommages indirects, spéciaux, accidentels ou consécutifs dérivant de ou par connexion avec l'utilisation de ce produit.

Attention: le producteur n'assume aucune responsabilité pour toute violation des lignes de comportement énoncées ci-dessus ou toute utilisation non autorisée du téléphone. Le producteur se réserve le droit de modifier sans préavis les informations contenues dans ce guide. Le contenu de ce manuel pourrait différer du contenu réel illustré sur le téléphone. Dans ce cas, le second l'emporte.

Copyright © 2015 NGM Italia

Aucune partie de ce manuel peut être reproduite, distribuée, traduite, transmise sous aucune forme ou moyen électronique ou mécanique, y compris photocopie, enregistrement ou sauvegarde dans un système de stockage et de récupération, sans l'autorisation écrite par NGM Italia.



www.ngm.eu