

Facile SI



Guida rapida - Italiano4

Quick guide - English24

Kurzanleitung - Deutsch43

Guía rápida - Español..... 63

Guide rapide - Français.....83

Benvenuti nel mondo di NGM. Grazie per aver acquistato **NGM FACILE Si**.
Con questo dispositivo **Easy Phone Dual SIM** potrete facilmente effettuare telefonate, mandare e ricevere SMS.
Grazie al tasto SOS potrete avviare una procedura automatica di chiamata verso alcuni numeri precedentemente impostati in caso di emergenza.

Visitando il sito ufficiale www.ngm.eu potrete conoscere l'intera gamma di telefoni NGM, provare il nostro pratico e funzionale servizio di e-commerce per acquistare telefoni ed accessori, richiedere assistenza, accedere al forum di assistenza tecnica e scaricare aggiornamenti software.

Inserire le SIM card: le SIM card contengono il vostro numero telefonico, codici PIN, i collegamenti ai servizi dell'operatore, contatti e messaggi SMS. Per accedere al vano contenente lo slot delle SIM, rimuovete la cover a partire dalla fessura in basso a destra. Rimuovete la batteria. Inserite le schede SIM nei rispettivi slot con i contatti dorati rivolti verso il basso.

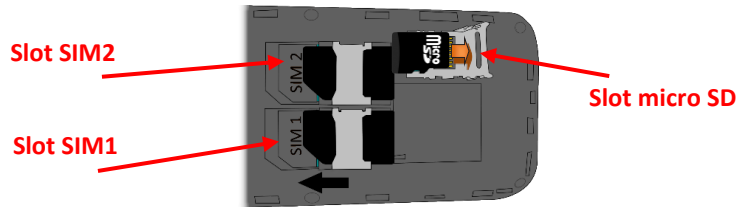

Inserire una scheda di memoria: per poter utilizzare le funzioni di fotocamera e lettore multimediale di **NGM FACILE Si**, è necessaria una micro-SD (non compresa nella confezione): la scheda va collocata nella parte posteriore del telefono sotto lo slot SIM2. Sbloccate lo sportellino metallico spingendolo verso "open". Inserite la scheda micro-SD, come in figura, con i contatti dorati rivolti verso il basso. Bloccate lo sportellino sulla micro-SD facendolo scorrere nella direzione opposta ("close").

Fotocamera: per attivare la fotocamera dal menù principale selezionate **Multimedia > Fotocamera**. Scattate la fotografia premendo il tasto di selezione su.

Collegamento ad un PC: utilizzate il cavo USB per collegare NGM FACILE Si ad un computer. Selezionate **Memoria di massa** sul telefono. Potete

salvare brani musicali da ascoltare con il lettore musicale nella cartella "**My Music**", nella scheda di memoria.

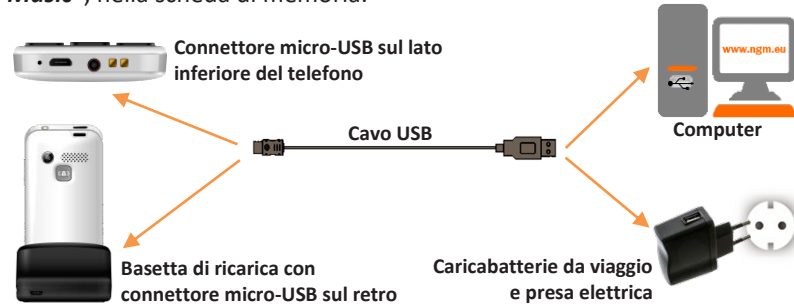

Inserire la batteria

Il vostro apparecchio è fornito con una batteria a ioni di litio ed è progettato per l'uso esclusivo di batterie e accessori originali NGM. Inserite la batteria nel vano batteria con i contatti rivolti verso il basso, in corrispondenza di quelli del telefono. Successivamente, ripristinate la cover posteriore del telefono, come mostrato qui di seguito.

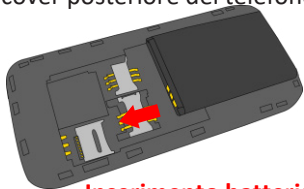

Inserimento batteria

Collocamento della cover





Caricare la batteria: caricate la batteria prima di iniziare ad utilizzare l'apparecchio. Connettete il caricatore ad una presa della rete elettrica e quindi inserite lo spinotto nella basetta di ricarica oppure inseritelo direttamente nell'apposito ingresso sul lato inferiore del telefono. La basetta di ricarica può anche essere collegata ad un cavo micro USB per ricaricare il telefono. Una animazione sullo schermo indicherà che la carica è in corso, mentre un popup indicherà che la carica è terminata e il dispositivo può essere disconnesso in tutta sicurezza.

Attenzione: Per preservare la corretta funzionalità del prodotto e l'integrità della garanzia si raccomanda l'utilizzo di **caricabatterie originali NGM**. Procedete alla ricarica esclusivamente al coperto e in luoghi asciutti. Un leggero riscaldamento del telefono durante il processo di ricarica è del tutto normale. La batteria raggiungerà la sua piena efficienza funzionale solo dopo alcuni cicli completi di ricarica.



Accensione, spegnimento e blocco tasti

Per accendere e spegnere il telefono, tenete premuto il tasto rosso di fine chiamata .

Per bloccare e sbloccare la tastiera rapidamente, azionate l'apposito Tasto di blocco tastiera sul lato sinistro del Telefono . È possibile scegliere un lasso di tempo dopo il quale la tastiera si blocca automaticamente in **Menù > Impostazioni > Sicurezza > Blocco tasti**.



Dual SIM: per attivare o disattivare le SIM separatamente in qualsiasi momento, selezionate **Menù > Impostazioni > Gestione SIM**.

Menu principale

Per accedere al **Menù Principale** del telefono, premete il tasto selezione sinistro (**M1**). Scorrete le voci del menu mediante i tasti freccia su e giù .



- **Messaggi:** per scrivere e leggere SMS
- **Rubrica:** per gestire e salvare contatti
- **Chiamate:** impostazioni di chiamata e registro chiamate
- **Multimedia:** fotocamera, galleria, videocamera, video player, registratore audio, radio e file manager
- **Impostazioni:** per personalizzare il telefono (Profili, Dual SIM..)
- **Strumenti:** Sveglia, Calendario, Cose da fare, Sveglia, Calcolatrice
- **SOS:** per attivare e personalizzare la funzione SOS



Effettuare una chiamata: per effettuare una chiamata, dalla schermata principale digitate il numero desiderato con la tastiera e poi premete il tasto verde di chiamata ; selezionate successivamente con i tasti  la SIM con cui desiderate effettuare la chiamata e premete OK con il tasto selezione sinistro (**M1**). Per terminarla, premete il tasto rosso di fine chiamata .

Rispondere ad una chiamata

Sullo schermo viene visualizzato il numero del chiamante oppure il nome se il contatto è stato salvato in rubrica. **Rispondete ad una chiamata in arrivo semplicemente premendo** . Durante la conversazione, selezionando **Opzioni** con **M1** potete silenziare il microfono, mettere la

chiamata in attesa, terminare la chiamata, aprire la rubrica, registro chiamate o i messaggi e registrare la chiamata.

Chiamare un numero dalla rubrica: dal menu principale, accedete alla **Rubrica** oppure premete **Nomi** con **M2** dalla schermata Home. Scorrete i contatti con i tasti SU e GIÙ e premete il tasto verde di chiamata  e selezionate la SIM desiderata per chiamare il contatto.

Richiamare un numero dal registro chiamate: dalla schermata principale, premete il tasto ; verranno visualizzate in automatico le **chiamate perse, ricevute** ed **in uscita**. Scorretele con i tasti  e premete nuovamente il tasto verde di chiamata e selezionate la SIM desiderata quando avete trovato il numero che volete richiamare.

Aggiungere contatti in rubrica: selezionate **Menù > Rubrica > Aggiungi nuovo > Seleziona**, scegliendo se memorizzare il numero sulla SIM1, sulla SIM2 o sul Telefono. Inserite il nome ed il nuovo numero ed alla fine premete **Opzioni > Salva**.

Chiamata rapida: in **Menù > Rubrica > Opzioni > Impostazioni > Chiamata rapida** si accede alla schermata dalla quale si possono assegnare ai tasti 2-9 (**Imposta numeri**) e ai tasti M1-M2 dei numeri telefonici presenti in rubrica che verranno chiamati automaticamente se viene tenuto premuto il tasto corrispondente dalla schermata Home. La funzione chiamata rapida può essere attivata e disattivata alla voce **Stato**.

Stato memoria: In *Rubrica > Opzioni > Impostazioni > Stato Memoria* è possibile vedere quante posizioni di archiviazione libere si trovano nel telefono e nelle SIM.

Inviare SMS: dalla schermata principale, scegliete *Menu > Messaggi > Scrivi nuovo* e scrivete il messaggio. Premete *Opzioni > Invia a > Inserisci Numero* ed inserite il numero con la tastiera numerica oppure *Rubrica* per selezionare il contatto a cui inviare il messaggio dalla rubrica.

Leggere SMS: quando ricevete un nuovo SMS appare una notifica a pop up nella schermata principale. Premete **Vedi** (tramite il tasto **M1**) per accedere alla cartella **Ricevuti** oppure accedete a questa cartella dalla schermata principale selezionando *Menù > Messaggi > Ricevuti*.

Nel menu messaggi: avete accesso ad altre funzioni quali i **Modelli**, brevi messaggi pre-impostati e lo **Stato memoria**, nelle Impostazioni SMS, per tenere sotto controllo il numero di messaggi salvati nel telefono e nelle SIM.

Speech: NGM FACILE Si può pronunciare ogni tasto che viene premuto; selezionate *Impostazioni > Profili > Generale > Personalizza > Tastierino > Opzioni > Modifica*. Dallo stesso menu è possibile anche scegliere un tono per la tastiera o un click.

[Attenzione: pronuncia dei numeri disponibile solo per la lingua italiana]

Funzione S.O.S.: NGM FACILE Si è dotato di un apposito tasto **SOS**  sulla parte posteriore del telefono, per l'inoltro rapido di chiamate d'emergenza (*). Questa funzione può essere attivata e disattivata in **Menù > SOS > Stato** (spento/acceso). In caso di emergenza, l'utente può utilizzare questa funzione per richiedere aiuto ad un massimo di cinque numeri telefonici che avrà precedentemente impostato in **Menù > SOS > Numeri SOS**. Appena attivata la funzione S.O.S., il telefono inizierà ad emettere un segnale di allarme sonoro ad alto volume. Quindi, invierà un messaggio SMS con richiesta di soccorso ai numeri SOS, che potrà essere personalizzato in "**Messaggio SOS**". Poi, il telefono inizierà a chiamare a rotazione i 5 numeri SOS, per 20 secondi circa ciascuno. Se a fine ciclo non avrà ottenuto alcuna risposta, lancerà un secondo ciclo di chiamate a

rotazione. Questa procedura sarà ripetuta per 5 volte. In caso di risposta da uno dei numeri chiamati, il ciclo sarà interrotto e la chiamata passerà automaticamente in vivavoce.

Attenzione: Il ciclo di chiamate S.O.S. sarà interrotto anche se scatta la segreteria telefonica di uno dei numeri S.O.S. chiamati.

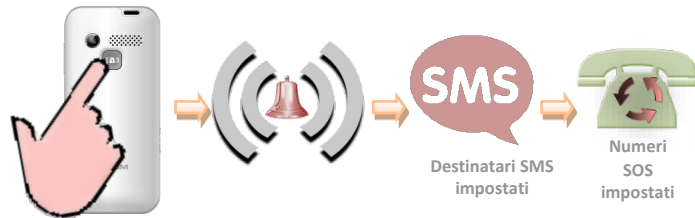

Impostare le suonerie

Dalla schermata principale, selezionate **Menù > Impostazioni > Profili utente > Generale > Opzioni > Personalizza**. Selezionate **Suoneria SIM1/SIM2** ed impostate il tono desiderato tra quelli disponibili per ciascuna SIM. Si possono personalizzare anche le seguenti caratteristiche: Tipo di avviso, il Volume Suoneria, il Volume Tastiera, Tono messaggi e Tipo di suoneria.

Attivare o disattivare rapidamente la modalità Vibrazione

Per disattivare velocemente la suoneria ed attivare la vibrazione per le chiamate e i messaggi, tenete premuto il tasto . Premendo nuovamente , il telefono entrerà in modalità Generale.

Impostazioni del Telefono: dal **Menù > Impostazioni > Telefono**, avete accesso a varie impostazioni quali Data e Ora, Lingua e Display.

Ripristino del Telefono: selezionate **Menù > Impostazioni > Ripristina** per **ripristinare le impostazioni di fabbrica** di NGM FACILE Si: inserite la password del telefono **1122** per confermare il ripristino.

Radio FM: selezionate **Menù > Multimedia > Radio FM**. La radio funziona anche senza auricolare. Premendo **Opzioni**, avete accesso alle seguenti funzioni:

- **Elenco canali** per visualizzare l'elenco delle stazioni radio salvate
- **Manuale** per la ricerca manuale delle stazioni radio
- **Ricerca** per ricercare in automatico stazioni radio
- **Impostazioni** di riproduzione radio in sottofondo



Utilizzate il tasto **5** per accendere e spegnere la radio e i tasti  per scorrere tra le stazioni.

***Limitazione di responsabilità**

questo non è un dispositivo salva-vita ma un telefono cellulare. NGM non sarà responsabile per qualsiasi danno indiretto, speciale, incidentale o consequenziale derivante da o in connessione con l'uso di questo prodotto.

Avvertenza: *il produttore non si assume alcuna responsabilità per qualsiasi inadempienza delle linee di condotta sopra stabilite o per ogni uso improprio del telefono cellulare. Il produttore si riserva il diritto di modificare senza preavviso le informazioni contenute in questa guida. Il contenuto di questo manuale potrebbe differire dal contenuto effettivamente mostrato nel telefono cellulare; in tale caso, il secondo prevale.*

Copyright © 2017 NGM Srl

Nessuna parte di questo manuale può essere riprodotta, distribuita, tradotta trasmessa in alcuna forma o tramite alcun mezzo, elettronico o meccanico, compresi fotocopie, registrazione o salvataggio in qualsiasi archivio di informazioni o sistema di recupero, senza previa autorizzazione scritta da parte di NGM.

Welcome to the NGM world. Thank you for purchasing **NGM FACILE Si**.
With this **Dual SIM Easy Phone** you can easily make phone calls, send and receive SMS.

Thanks to the SOS key you can start an automatic procedure to call some previously set numbers in case of emergency.

By visiting the official website www.ngm.eu you can appreciate the whole range of NGM mobile phones, ask for after sales assistance, access the forum for technical assistance and download software updates.



Inserting the SIM cards: The SIM cards contain your phone numbers, PIN codes, links to operator services, contacts and SMS text messages. To access the compartment containing the SIM slot, turn off the phone and lift up the back cover starting from the slit on the bottom right corner. Remove the battery. Insert the SIM cards into the slots with their gold contacts facing downwards.

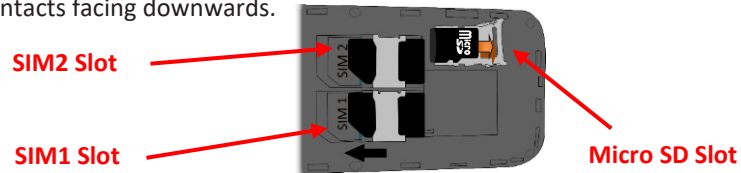

Inserting a memory card: In order to use camera and media player functions of **NGM FACILE Si**, a micro-SD memory card is required (not included in the package): the card must be placed on the backside of the phone, below the SIM2 slot. Unlock the grid by pushing it towards "open". Slide in SD card, as shown below, with the gold contacts facing downwards. Lock the grid onto the micro-SD by sliding it to the opposite direction ("close").

Camera: to activate the camera from the main menu select **Multimedia > Camera**. Take the picture by pressing the up selection key.

Connecting to a PC: Use the USB cable to connect NGM FACILE Si to a computer. Select **USB Storage** on your phone. You can save songs to play with the music player in "**My Music**" folder, on SD card.

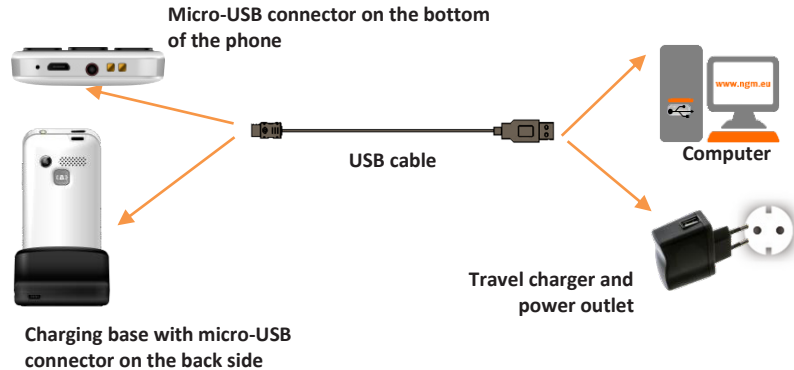

Inserting the battery

Your device is provided with a lithium-ion battery and is designed to be used exclusively with original NGM batteries and chargers. Insert the battery into the battery compartment with the contacts facing down, matching with those of the phone. When done, put the hind cover back into position as shown in the following illustrations.

Inserting the battery

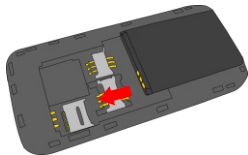

Placement of the cover



Charging the battery: Charge the battery before starting to use the device. Connect the charger to a provided wall socket adapter and then plug the jack into the charging base or insert it directly into its connector on the lower side of the phone. The charging base can also be connected to a micro USB cable to charge your phone. An animation on the screen will indicate the charging is in progress and a pop-up will indicate that charging is complete and the device may be disconnected safely from the grid.

Warning: To preserve the functionality of the product and the integrity of the warranty, we recommend the use of **original NGM chargers**. Please charge the battery indoors, in a dry and favorable environment. It's normal for the battery to get slightly warm during the charging process. The battery will reach its full capacity when cycled several times.

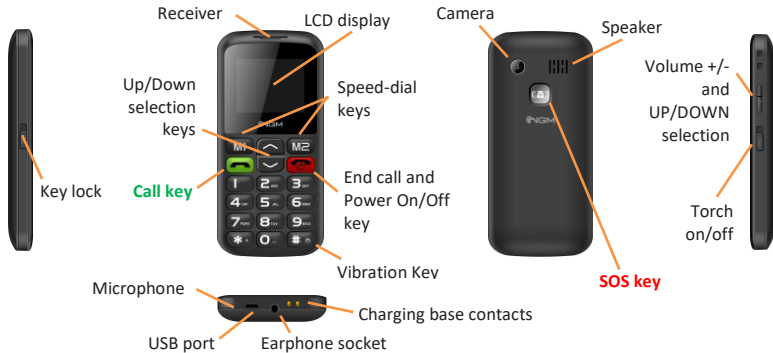

Turn ON, Turn OFF and keypad lock:

To turn on and turn off the phone, press and hold the red end call key



To rapidly lock and unlock the keypad, use the dedicated Lock Key on the left side of the phone . You can also choose the time lapse after which the keypad is automatically blocked in **Menu > Settings > Security > Keys lock**.



Dual SIM: To enable or disable the SIM separately at any time, select **Menu > Settings > Dual SIM**.

Main Menu

To access the **Main Menu** on your phone, press the left selection key (**M1**). Scroll through the items in the menu with the up and down keys .



- **Messaging** to write and read SMS text messages
- **Phonebook** to manage and save contacts
- **Calls**: call settings and call log
- **Multimedia**: camera, gallery, camcorder, video player, audio recorder, radio and file manager
- **Settings** to personalize your phone (Profiles, Dual SIM..)
- **Tools**: with Alarm, Calendar, To Do and Calculator
- **SOS**: to enable and customize the SOS function



Making a call: To make a call from the home screen, type the desired number with the keypad, press the green call key  and then choose the the SIM you want to use with the  keys; finally press OK with the left selection key (**M1**). To end the call, press the red end call key .

Answer an incoming call

The main screen displays the caller number or the name if the contact has been saved on Phonebook. **Take an incoming call simply by pressing** . During the conversation, by selecting **Options** with **M1**, you can mute the microphone, put the call on hold, end the call, open the address book, call log or messages and record the call.

Call a number from the Phonebook: From the main menu, go to **Phonebook** or press **Names** with **M2** from the Home screen. Scroll

through the contacts with the UP and DOWN keys and press the green call key  and select the desired SIM card to call a selected contact.

Call a number from the call log: from the main screen, press ; the **missed, received** and **outgoing calls** will be automatically displayed. Scroll them with the  keys and press again the green call key and select the desired SIM card when you found the number you want to call back.

Add contacts to the Phonebook: Select **Menu > Phonebook > Add new > Select** and choose the storage between one of the SIM cards or the Phone. Enter the name and the new number, then press **Options > Save**.

Speed Dial: in **Menu > Contacts > Options > Advanced Settings > Speed dial** you have access to the screen from which you can assign to keys 2-9 (**set Numbers**) and to keys M1-M2 phone numbers from your address

book which will be called automatically if the key is pressed and held from the Home screen. This feature can be turned on and off under **Status**.

Memory status: In the **Phonebook > Options > Settings > Memory status** you can check how many free storage locations there are on phone and on the SIM cards.

Send SMS: From the main screen, choose **Menu > Messaging > Write message** and write your message. Press **Options > Send to > Enter Number** and enter the number using the numeric keypad or **Add from phonebook** to select from the Phonebook the contact you want to text.

Read SMS: When you receive a new SMS, a pop up notification appears in the main screen. Press **View** (with the **M1** key) to access the **Received**

folder or open it from the main screen by selecting **Menu > Messages > Received**.

In the messaging menu, you can access additional features such as **Templates** (short preset messages) and **Memory status** in SMS Settings, to control how many messages there are in the phone memory and on the SIM cards.

Speech: NGM FACILE Si can speak out each key that is pressed; select **Settings > Profiles > General > Customize > Keypad > Options > Change**. From the same menu, you can also choose a tone for the keypad or a click.

[Warning: speech is available for the Italian language only]

S.O.S. Function: NGM FACILE Si is equipped with a dedicated **SOS** key  on the back of the phone for the fast forwarding of emergency calls (*). This feature can be turned on and off by selecting **Menu > SOS > Status** (on/off).

In case of emergency, the user can use this function to ask for help up to five phone numbers, previously set in **Menu > SOS > SOS numbers**.

As soon as the SOS function is activated, the phone will send out a high volume alarm. Then, it will send an SOS message that can be personalized in "**SOS Message**" to the SOS numbers.

Afterwards, the phone will call the 5 SOS numbers, for about 20 seconds each. If there is no answer, there will be a second cycle of calls. This procedure will be repeated for 5 times. If one of the called numbers

answers, the cycle will be interrupted and the call will automatically switch to speaker phone (handsfree).

Attention: The S.O.S. calls cycle will be interrupted if the answering machine or voicemail of one of the called SOS numbers takes the call.

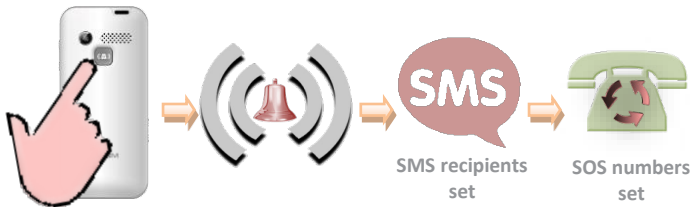

Setting the ringtones

From the main screen, select **Menu > Settings > User Profiles > General > Options > Customize**. Select **SIM1/SIM2 Ringtone** and set the desired tone from those available for each SIM. You can also customize the following features: Alert type, Ringtone Volume, Keypad Volume, Message tone, Ringtone type.

Quickly turn on/off the Vibration mode

To turn off all the phone ringtones and activate the vibration for calls and messages, press and hold the **[Phone] #** key. By pressing again **[Phone] #**, the phone will enter to General mode.

Phone Settings: from **Menu > Settings > Phone**, you can access various settings such as Date and Time, Language and Display.

Restore factory settings: select *Menu > Settings > Restore* to reset the factory settings of NGM FACILE Si: enter the phone password **1122** to confirm the reset.

FM radio: Select *Menu > Multimedia > FM Radio*. The radio also works without a headset. By selecting **Options** you have access to the following functions:

- **Channel list** to manually browse saved channels
- **Manual** for the manual search of radio channels
- **Auto search** to automatic search radio stations
- **Settings** for the radio playback



Select the **5** key to turn on and off the radio and  key to browse through the stations.

***Limitation of Liability**

this is not a life-saving device but a mobile phone. NGM will not be liable for any indirect, special, incidental or consequential damage arising from, or in connection with the use of this product.

Warning: *The manufacturer assumes no responsibility for any failure of the policies set out above, or for any misuse of the phone. NGM reserves the right to modify any of the content in this user guide without previous public announcement. The content of this manual may vary from the actual content displayed in the mobile phone. In such case, the latter shall govern.*

Copyright © 2017 NGM Srl

No part of this manual may be reproduced, distributed, translated, or transmitted in any form or by any means, electronic or mechanical, including photocopying, recording, or storing in any information storage and retrieval system, without the prior written permission of NGM.

Willkommen in der Welt von NGM. Danke dass Sie **NGM FACILE Si** gekauft haben. Mit diesem **Dual SIM Easy Phone** handy können Sie problemlos telefonieren und SMS senden bzw. empfangen. Dank der SOS-Taste kann im Notfall ein automatischer Anruf an einige Nummern gesendet werden.

Besuchen Sie unsere Webseite **www.ngm.eu** um unsere gesamte NGM Telefonkollektion und Zubehöre zu sehen, zum Kundenservice Zugang zu haben, Software Aktualisierungen herunterzuladen und um in das technische Assistenz-Forum einzutreten.

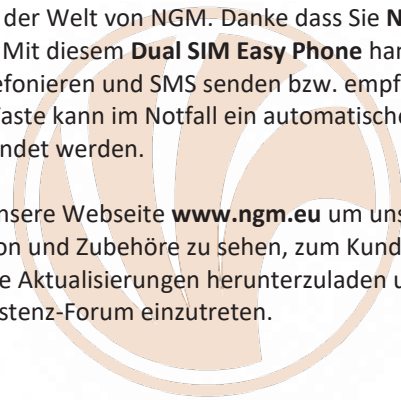

SIM Karten einfügen: Die SIM-Karten enthalten Ihre Telefonnummern, PIN-Codes, Verknüpfungen zu Betreiber Services, Kontakte und SMS. Um zu den SIM Slot Zugang zu haben, schalten Sie das Telefon aus und entfernen Sie das hintere Cover indem Sie es vom unteren Schlitz aus abnehmen. Entfernen Sie den Akku. Setzen Sie die SIM-Karten in die entsprechenden Slots mit den goldenen Kontaktflächen nach unten gerichtet ein.

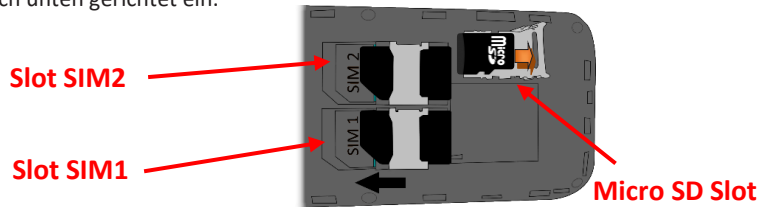

Speicherkarte einfügen: Um Die Kamera und Multimedia-Player Funktionen von **NGM FACILE Si** zu verwenden, ist eine Mikro SD-Karte nötig (nicht in der Packung enthalten): der Steckplatz befindet sich über dem SIM2 Slot im Akkufach. Entsperren Sie die metallische Klappe indem Sie sie in Richtung "open" schieben. Setzen Sie die Micro-SD Karte mit den goldenen Kontaktflächen nach unten gerichtet ein. Sperren Sie die metallische Klappe mit der eingefügten Speicherkarte indem Sie sie in die entgegengesetzte Richtung ("close") schieben.

Kamera: Um die Kamera aus dem Hauptmenü zu aktivieren, wählen Sie **Multimedia > Kamera**. Zeichnen Sie das Bild auf indem Sie die Auswahl hoch drücken.

Verbindung mit einem PC: verbinden Sie NGM FACILE Si an einem

Computer mit dem USB Kabel. Wählen Sie **Massenspeicher** auf dem Telefon. Musik, die Sie mit dem Multimedia-Player abspielen möchten, muss in "**My Music**" in der Speicherkarte gespeichert werden.

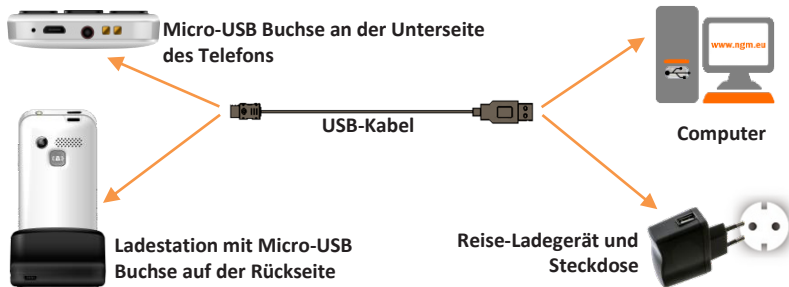

Akku einsetzen

Ihr Gerät wird mit einem Lithium Akku geliefert und ist dazu entworfen worden, ausschließlich mit originalen NGM Akkus und Zubehör betrieben zu werden. Legen Sie den Akku so ein, das es mit den Kontaktflächen des Telefons ausgerichtet ist. Wenn Sie fertig sind, setzen Sie das Cover wieder richtig auf die Telefonrückseite auf, siehe Abbildung.

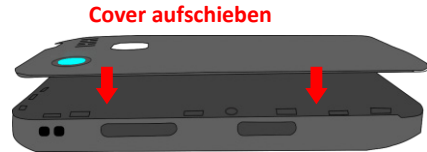
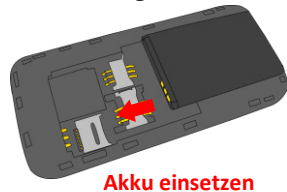



Akku aufladen: laden Sie den Akku vollständig auf bevor Sie das Gerät benutzen. Schließen Sie das Ladegerät an eine Steckdose an und stecken Sie dann den Stecker in das Tischladegerät ein, oder stecken Sie es direkt in die Buchse in der unteren Seite des Telefons ein. Das Tischladegerät kann auch an einen Micro-USB-Kabel angeschlossen werden, um das Handy zu laden. Eine Animation auf dem Bildschirm zeigt den Ladevorgang an; ein Pop-up wird angezeigt wenn das Aufladen abgeschlossen ist und das Gerät sicher getrennt werden kann.

Achtung: Um die korrekte Funktion und die Produkt-Garantie zu bewahren, verwenden Sie immer **originale NGM Ladegeräte**. Laden Sie das Gerät immer in trockenen Innenräumen auf. Eine leichte Erwärmung des Gerätes während der Ladung ist normal. Der Akku erreicht seinen vollen Leistungsumfang wenn es einige Male vollständig aufgeladen wurde.



EIN, AUS, Tastensperre

Zum Ein-und Ausschalten des Telefons, drücken und halten Sie die rote Ende-Taste .

Um die Tastatur schnell zu sperren und entsperren, verwenden Sie die Taste auf der linken Telefonseite . Es kann auch ein Zeitraum eingestellt werden, nachdem sich die Tastatur automatisch sperrt in **Menü > Einstellungen > Sicherheit > Tastensperre**.



Dual SIM: aktivieren oder deaktivieren Sie die SIM Karten jederzeit auch einzeln in **Menü > Einstellungen > Dual SIM**.

Hauptmenü

Um das **Hauptmenü** des Telefons zu öffnen, drücken Sie die Auswahl-taste oben links (**M1**). Mit den oben/unten Tasten können Sie das gesamte Menü durchsuchen .

- Mitteilungen:** um SMS zu schreiben und zu lesen
- Telefonbuch:** um Kontakte zu verwalten und zu speichern
- Anrufe:** Anrufeinstellungen und Anrufprotokolle
- Multimedia:** Kamera, Galerie, Videokamera, Video Player, Audio Aufnahme, Radio Und Dateimanager
- Einstellungen:** um das Telefon zu personalisieren (Profile, Dual SIM..)
- Werkzeuge:** mit Wecker, Kalender, Aufgaben und Rechner
- SOS:** um die SOS-Funktion zu aktivieren und anzupassen





Einen Anruf tätigen: Um einen Anruf aus dem Home-Bildschirm zu erstellen, wählen Sie die gewünschte Nummer über das Tastenfeld ein und drücken Sie die grüne Anruf-Taste ; wählen Sie dann mit den  Tasten die SIM für Ihren Anruf aus und bestätigen Sie mit OK (**M1**) . Um sie zu beenden, drücken Sie die rote Auflegen-Taste .

Ein Anruf annehmen

Auf dem Bildschirm wird die Anrufnummer des eingehenden Anrufs bzw der Kontaktnamen aus dem Telefonbuch angezeigt. **Nehmen Sie einen eingehenden Anruf an indem Sie einfach  drücken.** Während dem Gespräch, wählen Sie **Optionen** mit **M1** um das Mikrofon stumm zu

stellen, den Anruf zu halten, den Anruf zu beenden, das Telefonbuch zu öffnen, die Anrufprotokolle zu öffnen und um den Anruf aufzuzeichnen.

Eine Nummer aus dem Telefonbuch aufrufen: aus dem Hauptmenü, gehen Sie in **Telefonbuch** oder drücken Sie **Namen** mit **M2** aus dem Home-Bildschirm. Scrollen Sie die Kontakte mit den HOCH und RUNTER-Tasten  durch und wählen Sie die gewünschte SIM aus um den Kontakt anzurufen.

Eine Nummer aus den Anrufprotokollen zurückrufen: aus dem Hauptbildschirm, drücken Sie , es werden automatisch die **verpassten, eingehenden und ausgehenden** Anrufe angezeigt. Scrollen Sie die Anrufe mit den -Tasten durch und drücken Sie die grüne Anruf-

Taste und dann die gewünschte SIM aus, wenn Sie die Nummer gefunden haben.

Kontakte im Telefonbuch hinzufügen: Wählen Sie **Menü > Telefonbuch > Hinzufügen**, und den Speicherort (SIM1, SIM2 oder Telefon) aus. Fügen Sie den Namen und die neue Nummer ein und drücken Sie **Optionen > Speichern**.

Kurzwahl: in **Menü > Telefonbuch > Optionen > Erweiterte Einstellungen > Kurzwahl** können Sie den Tasten 2-9 (**Nummern einstellen**) und den Tasten M1-M2 Telefonnummern aus dem Adressbuch zuordnen, die automatisch angerufen werden, wenn Sie die entsprechende Taste aus dem Startbildschirm gedrückt halten. Die Kurzwahlfunktion kann schnell in **Status** aktiviert und deaktiviert werden.

Speicherstatus: In **Telefonbuch > Optionen > Einstellungen > Speicher** können Sie den Speicherstatus im Telefon und den SIM Karten überprüfen.

SMS senden: Aus dem Hauptbildschirm, wählen Sie **Menü > Nachrichten > Nachricht schreiben** und schreiben Sie Ihre Nachricht. Drücken Sie **Optionen > Senden > Empfänger** und geben Sie die Nummer mit der Tastatur ein oder **Aus Liste einfügen** um einen Kontakt aus dem Telefonbuch zu wählen.

SMS lesen: wenn Sie eine neue Textnachricht erhalten, wird eine Pop up Meldung im Hauptbildschirm eingeblendet. Drücken Sie **Ansicht** (mit der **M1** Taste) um die Empfangenen Nachrichten zu sehen oder öffnen Sie diese Kartei aus **Menü > Nachrichten > Empfangene**.

Im Nachrichten-Menü haben Sie Zugriff auf zusätzliche Funktionen wie Vorlagen, die voreingestellte Nachrichten enthält und Speicherstatus in den SMS Einstellungen, um die im Telefon und SIM gespeicherten Nachrichten zu überprüfen.

Aussprache: NGM FACILE Si kann jede gedrückte Nummer aussprechen; wählen Sie **Einstellungen > Profile > Allgemein > Anpassen > Tastatur > Optionen > Ändern**. Aus dem gleichen Menü können Sie auch einen Ton für die Tastatur oder ein Klick auswählen.

[Achtung: Aussprache der Nummern nur für die Italienische Sprache verfügbar]

S.O.S. Funktion: NGM FACILE Si ist mit einer speziellen **SOS** Taste  für den schnellen Aufbau von Notrufen ausgestattet (*). Diese Funktion kann ein-und ausgeschaltet werden in **Menü > SOS > Status**.

Im Notfall kann der Benutzer diese Funktion verwenden, um maximal fünf Telefonnummern um Hilfe zu bitten, die vorher in **Menü > SOS > Notfallnummern** eingestellt worden sind.

Sobald die SOS Funktion gestartet wird, fängt das Telefon an einen Alarmton mit hoher Lautstärke auszusenden. Dann sendet das Telefon eine SMS-Nachricht mit einer Hilfe-Anfrage (personalisierbar in "**Inhalt**") an die eingestellten Notruf-Nummern.

Das Telefon wird starten, zyklisch die 5 SOS Nummern anzurufen, jede für etwa 20 Sekunden. Wenn am Ende des Zyklus keine Antwort erhalten

wurde, startet das Telefon einen weiteren Zyklus von Anrufen. Dieser Vorgang wird **5** mal wiederholt. Wenn eine der Nummern antwortet, wird der Zyklus unterbrochen und der Anruf wird automatisch auf Freisprechen geschaltet.

Achtung: Der Zyklus der SOS Anrufe wird ebenso unterbrochen, wenn ein Anrufbeantworter einer der SOS Nummern antwortet.

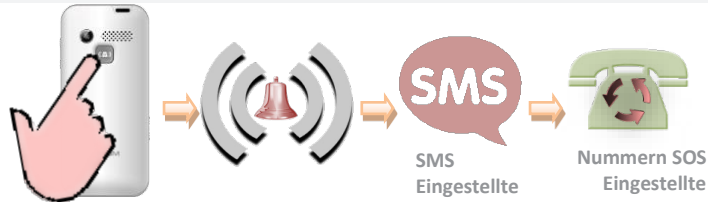

Klingeltöne einstellen

aus dem Hauptbildschirm, wählen Sie **Menü > Einstellungen > Profile > Allgemein > Optionen > Anpassen**. Wählen sie **SIM1/SIM2 Rufton** und stellen Sie den gewünschten Klingelton für jede SIM Karte aus. Sie können auch die folgenden Töne anpassen: Hinweistyp, Lautstärke, Tastatur Lautstärke, Nachrichten-Ton und Anruf-Klingelton.

Schnelle Aktivierung der Vibration

Um schnell den Rufton für eingehende Anrufe und Nachrichten stumm zu stellen und die vibration zu aktivieren, drücken und halten Sie **[📱]#**. Drücken Sie erneut **[📱]#** um wieder das Allgemeine Benutzerprofil zu aktivieren.

Telefon Einstellungen: aus **Menü > Einstellungen > Telefon** haben Sie Zugang zu verschiedenen Einstellungen wie Uhrzeit und Datum, Sprache und Display.

Telefon zurücksetzen: wählen Sie **Menü > Einstellungen > Wiederherstellen** um die **Werkseinstellungen** von NGM FACILE Si zurückzusetzen: geben Sie das Telefonkennwort **1122** ein.

FM Radio: Wählen Sie **Menü > Multimedia > FM Radio**. Das Radio funktioniert auch ohne Headset. Mit **Optionen** haben Sie Zugriff zu den folgenden Funktionen:

- **Kanalliste** um die gespeicherten Radiosender durchzusuchen
- **Frequenz** um manuell die Sender zu suchen
- **Suche** um automatisch die Radiosender zu suchen



- **Einstellungen** für die Wiedergabe im Hintergrund

Mit der **5** Taste schalten Sie das Radio ein und aus und mit den  und Tasten können Sie die verschiedenen Sender suchen.

*** Haftungsbeschränkung**

dies ist nicht ein Lebensrettung-Gerät sondern ein Handy. NGM haftet nicht für jegliche indirekte, spezielle, zufällige oder Folge-Schäden, die sich aus oder im Zusammenhang mit der Verwendung dieses Produkts erstellen sollten.

Warnung: Der Hersteller übernimmt keine Verantwortung für die Nichteinhaltung der angegebenen Richtlinien, oder für jeglichen Missbrauch des Mobiltelefons. NGM behält sich das Recht vor, Änderungen am Inhalt dieser Bedienungsanleitung auch ohne öffentliche Bekanntgabe vorzunehmen. Der Inhalt dieser Anleitung kann vom tatsächlichen, im Mobiltelefon angezeigten, Inhalt abweichen. In diesem Fall gilt das, was im Mobiltelefon angezeigt ist.

Copyright © 2017 NGM Srl

Kein Teil dieser Anleitung darf reproduziert, verbreitet, übersetzt oder übermittelt werden, in keinerlei Form und mit keinerlei elektronischen oder mechanischen Mitteln oder durch Fotokopierung, Aufnahme oder Speicherung in Informations-Archiven oder Wiederherstellungssystemen ohne vorherige schriftliche Genehmigung von NGM erhalten zu haben.

Bienvenido al mundo de NGM. Gracias por haber comprado **NGM FACILE Si**. Con este dispositivo **Easy Phone Dual SIM** podrá fácilmente hacer llamadas telefónicas, enviar y recibir SMS.

Gracias a la tecla SOS se iniciará en automático la llamada a los números de teléfono que previamente se han configurado en caso de emergencia.

Visitando el sitio Web oficial **www.ngm.eu** podrá conocer la entera gama de teléfonos NGM, acceder al forum de ayuda técnica y descargar actualizaciones software.



Introducir las tarjetas SIM: Las tarjetas SIM contienen su número de teléfono, códigos PIN, las conexiones a los servicios del operador, contactos y mensajes SMS. Para acceder al compartimento de las tarjetas SIM, elevar la carcasa a partir de la ranura situada en la esquina inferior a la derecha. Quitar la batería. Introducir las tarjetas SIMs en sus respectivos slots con los contactos dorados hacia abajo.

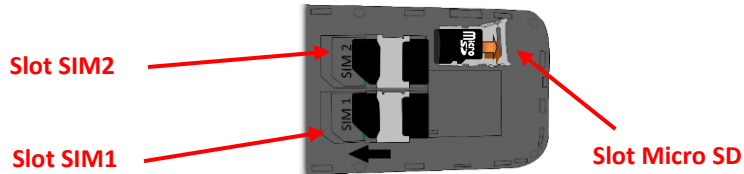

Introducir una tarjeta de memoria: Para poder utilizar las funciones de la cámara de fotos y lector multimedia de **NGM FACILE Si**, es necesario una micro-SD (no incluida en el paquete): la tarjeta se coloca en la parte posterior del teléfono cerca de lo slot SIM2. Desbloquear el soporte metálico empujándolo hacia "open". Introducir la tarjeta micro-SD, como en la figura, con los contactos dorados hacia abajo. Bloquear el soporte metálico de la micro-SD desplazándolo en la dirección contraria (close).

Cámara: para activar la cámara de fotos del menú principal seleccionar **Multimedia > Cámara de fotos**. Hacer una foto pulsando la tecla de navegación arriba.

Conexión a un PC: utilizar el cable USB para conectar NGM FACILE Si a un ordenador. Seleccionar **Almacenamiento USB** en el teléfono. Se pueden

guardar las canciones que se quieren escuchar con el lector musical en la carpeta **"My Music"**, en la tarjeta de memoria.

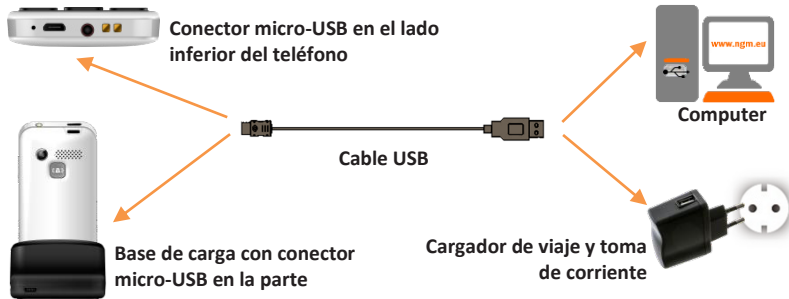

Introducir la batería

Este móvil está dotado de una batería de iones de litio y diseñado para un uso exclusivo de batería y accesorios originales NGM. Introducir la batería en el hueco de la batería con los contactos hacia abajo, en coincidencia con los del teléfono. Una vez concluidas las operaciones descritas, colocar la carcasa posterior del teléfono, como se muestra en los siguientes esquemas.

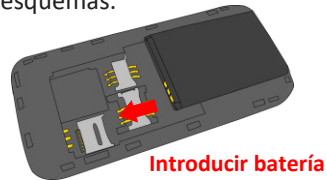



Cargar la batería: Cargar la batería antes de empezar a utilizar el teléfono. Conecte el cargador a una toma de corriente e inserte la clavija en la base de carga o insertarlo directamente dentro de la entrada en la parte inferior del teléfono. La base de carga también se puede conectar a un cable micro USB para cargar su teléfono. Una animación en la pantalla indicará que se está cargando, mientras un popup indicará que la carga se ha terminado y que el dispositivo se puede desconectar con toda seguridad.

Atención: Para conservar la correcta funcionalidad del producto y la integridad de la garantía se recomienda el uso del **cargador original NGM**. Proceder con la carga exclusivamente en un lugar abierto y seco. Un ligero calentamiento del teléfono durante el proceso de carga es normal. La batería alcanzará su eficiencia funcional sólo después de algunos ciclos completos de carga.



Encender, apagar y bloqueo teclas

para encender y apagar el teléfono, tener pulsado la tecla roja de fin llamada .

Para bloquear y desbloquear el teclado, accionar la tecla de bloqueo teclado en el lado izquierdo del teléfono . Se puede elegir un intervalo de tiempo después el cual el teclado se bloquea automáticamente en **Menú > Configuraciones > Seguridad > Bloqueo teclado.**

Dual SIM: Para activar y desactivar las tarjetas SIM ,separadamente en todo momento, seleccionar **Menú > Configuraciones > Dual SIM.**

Menú principal

Para acceder al **Menú Principal** del teléfono, pulsar la tecla de selección izquierda (**M1**). Desplazar las opciones del menú mediante las teclas flecha arriba y abajo .



-**Mensajes:** para escribir y leer SMS

-**Agenda:** gestionar y guardar contactos



-**Llamada:** Configuraciones de llamada y registro de llamadas

-**Multimedia:** cámara de fotos, vídeo, vídeo player, radio, grabadora de audio, documentos

- **Configuraciones:** para personalizar el teléfono (perfil, Dual SIM)

- **Organizador:** Calendario, Lista de tareas, Alarma y Calculadora



-**SOS:** para activar y personalizar la función SOS

Realizar una llamada: Para realizar una llamada, desde la pantalla principal digitar el número deseado con el teclado y luego pulsar la tecla verde de llamada ; seleccionar con la teclas  la SIM con la que se desea realizar la llamada y pulsar OK con la tecla selección izquierda (M1). Para finalizar la llamada, pulsar la tecla roja de fin llamada .

Responder a una llamada

En la pantalla se visualiza el número de la persona que llama o el nombre si el contacto está en la agenda. **Responder a una llamada simplemente pulsando** . Durante la conversación, seleccionando **Opciones** con M1 podrá poner en espera una llamada, desactivar el Micrófono, abrir la agenda, registro llamadas o los Mensajes y grabar una llamada.

Llamar a un número de la agenda: Desde el menú principal, acceder a la **Agenda**. O pulsar **Nombres** con M2 desde la pantalla Home. Desplazar los contactos con las teclas ARRIBA y ABAJO y pulsar la tecla verde de llamada  y seleccionar la SIM deseada para llamar al contacto.

Llamar un número del registro llamadas: desde la pantalla principal, pulsar la tecla , se visualizarán en automático las **llamadas perdidas, recibidas y realizadas**. Desplazarlas con las teclas  y pulsar de nuevo la tecla verde de llamada y seleccionar la SIM deseada cuando haya encontrado el número al que desea llamar.

Añadir contactos en la agenda Seleccionar **Menú > Agenda > Añadir nuevo > Seleccionar**, eligiendo si almacenar el número en la SIM1, en la SIM2 o en el Teléfono. Introducir el nombre y el número y al final pulsar

Opciones > Guardar.

Marcación rápida: en **Menú > Agenda > Opciones > Configuraciones avanzadas > Llamada rápida**, se pueden asignar a las teclas 2-9 (**números configurados**) y a las teclas M1-M2 de los números telefónicos en la agenda que se pedirán automáticamente pulsando la tecla correspondiente desde la pantalla Home. La función llamada rápida se puede activar y desactivar en la opción **Estado**.

Estado memoria: En **Agenda > Opciones > Configuraciones > Estado Memoria** se puede ver cuántas posiciones de almacenamiento libres se encuentran en el teléfono y en la SIM.

Enviar SMS: desde la pantalla principal, elegir **Menú > Mensajes > Escribir mensaje** y escribir el mensaje. Pulsar **Opciones > Enviar a >**

Introducir número e introducir el número con el teclado numérico o **Desde agenda** para seleccionar el contacto al cual enviar el mensaje desde la agenda.

Leer SMS: Cuando se recibe un nuevo SMS aparece una notificación popup en la pantalla principal. Pulsar **Visualizar** (mediante la tecla **M1**) para acceder a la carpeta **Recibidos** o acceder a esta carpeta desde la pantalla principal seleccionando **Menú > Mensajes > Recibidos**.

En el menú mensajes: se tiene acceso a otras funciones como **Plantillas**, mensajes breves pre-configurados y el **Estado memoria**, en las configuraciones SMS, para tener bajo control el número de mensajes guardados en el teléfono y en las tarjetas SIM.

Speech: NGM FACILE Si pronuncia cada tecla que se pulsa. Esta función se puede activar en **Configuraciones > Perfiles > General > Personalizar > Teclado > Opciones > Cambia**. Desde el mismo menú se puede además elegir un tono para el teclado o un click.

[Atención: disponible sólo para el idioma italiano]

Función S.O.S.: NGM FACILE Si está equipado con una tecla **SOS**  en la parte posterior de la tapa, para el envío rápido de llamadas de emergencia (*). Esta función se puede activar y desactivar en **Menú > SOS > Estado (apagado/encendido)**.

En caso de emergencia, el usuario puede utilizar esta función para pedir ayuda a un máximo de cinco números de teléfono que previamente habrá establecido en **Menú > SOS > números SOS**.

Cuando esté activada la función S.O.S., el teléfono comenzará a emitir una señal de alarma con un volumen alto. Por lo tanto, se enviará un mensaje SMS con llamada de socorro a los números SOS elegidos en "**Contenido**". A continuación, el teléfono comenzará a llamar en rotación a los 5 números SOS, por 20 segundos aproximadamente cada uno. Si al

final del ciclo no se ha recibido ninguna respuesta, se iniciará un segundo ciclo de llamadas en rotación. Este procedimiento se repetirá 5 veces. Para el caso de respuesta, el ciclo se interrumpirá y le llamada pasará automáticamente para altavoz.

Atención: El ciclo de llamadas S.O.S. terminará si responde el buzón de voz de uno de los números S.O.S a los que se ha llamado.



Configurar melodías

desde la pantalla principal, seleccione **Menú > Configuraciones > Perfiles usuario > General > Opciones > Personalizar**. Seleccionar **Melodía SIM1/SIM2** y configurar la melodía deseada entre las disponibles para cada SIM. Siempre en Configuraciones se pueden personalizar las siguientes características: Tipo de alerta, el Volumen de melodía, el Volumen Teclado, Tono mensajes, Tipo de melodía.

Activar o desactivar rápidamente la vibración

Para desactivar rápidamente la melodía y activar la vibración para las llamadas y los mensajes, pulsar la tecla **[📞]#**. Pulsando de nuevo **[📞]#**, el teléfono pasará a la modalidad General.

Configuraciones del Teléfono: desde **Menú > Configuraciones > Teléfono**, tendrá acceso a varias configuraciones como Fecha y Hora, Idioma y Pantalla.



Restablecer el teléfono: Seleccionar **Menú > Configuraciones > Restablecer** para **restablecer las configuraciones de fábrica** de NGM FACILE Si: introducir la contraseña del teléfono 1122 para confirmar el restablecimiento.

Radio FM: Seleccionar **Menú > Multimedia > Radio FM**. La radio funciona lo mismo sin auricular. Pulsando **Opciones** tendréis acceso a las siguientes funciones:

- **Lista de canales:** para visualizar la lista de las estaciones radio guardadas
- **Manual** para la búsqueda manual de las estaciones radio

- **Búsqueda** para buscar en automático estaciones de radio
- **Configuraciones** de reproducción radio de fondo



Utilizar la tecla **5** para encender y apagar la radio y las teclas  y  para desplazarse entre las estaciones.

*** Limitación de Responsabilidad**

este dispositivo no es un elemparato salva-vidas es un teléfono móvil. NGM no se hace responsable de ningún daño indirecto, especial o consecuente a causa de o en conexión con el uso de este producto.

Advertencia: el fabricante no asume ninguna responsabilidad por cualquier incumplimiento de las directrices establecidas anteriormente o cualquier uso no autorizado del teléfono. El fabricante se reserva el derecho de modificar sin previo aviso la información contenida en este manual. El contenido de este manual podría cambiar con respecto al contenido mostrado por el teléfono. Para tal caso, prevalece lo mostrado por el teléfono.

Copyright © 2017 NGM Srl

Ninguna parte de esta publicación puede ser reproducida, distribuida, traducida, transmitida en cualquier forma o por cualquier medio, electrónico o mecánico, incluyendo fotocopia, grabación o almacenamiento en cualquier sistema de almacenamiento de información o de recuperación de información, sin el consentimiento previo por escrito de NGM.

Bienvenue dans le monde de NGM. Merci de l'achat de **NGM FACILE Si**. Avec cet appareil **Easy Phone Dual SIM** vous pourrez facilement effectuer des appels, envoyer et recevoir des SMS. Grâce à la touche SOS vous pourrez lancer une procédure automatique d'appel vers certains numéros précédemment définis en cas d'urgence.

Visitant le site officiel **www.ngm.eu** vous pourrez connaître l'entière gamme des mobiles NGM, essayez notre service pratique et fonctionnel e-commerce pour acheter des téléphones et accessoires, demander assistance, accès au forum d'assistance technique et télécharger des mises à jour logicielles.

Insérer les cartes SIM Les cartes SIM contiennent vos numéros de téléphone, codes PIN, des liens aux services de l'opérateur, contacts et SMS. Pour accéder au compartiment contenant la fente SIM, soulevez la coque à partir de la fissure en bas à droite. Enlever la batterie. Insérez les cartes SIM dans leurs fentes respectives avec les contacts dorés retournés vers le bas.

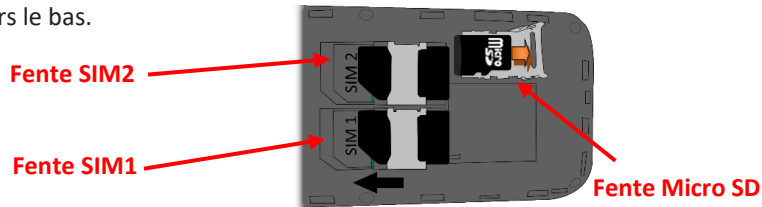

Introduire une carte mémoire: pour pouvoir utiliser les fonctions de l'appareil photo et du lecteur multimédias de **NGM FACILE Si**, une micro SD est nécessaire (pas comprise dans l'emballage): la carte doit être introduite dans la partie postérieure du téléphone au dessus de la fente SIM2. Débloquez le clapet métallique en le poussant vers "open" Insérez la carte micro-SD, comme indiqué ci-dessous, avec les contacts dorés retournés vers le bas. Bloquez le clapet métallique sur la carte micro-SD en le faisant glisser dans la direction opposée (close)

Caméra: pour activer caméra à partir du menu principal, sélectionnez **Multimédia > Caméra**. Prendre une photo en appuyant la touche de navigation haut.

Se relier à un PC: utiliser le câble USB pour relier NGM FACILE Si à un PC. Sélectionner **Mémoire de masse** sur le téléphone. Enregistrer des morceaux musicaux à écouter avec le lecteur musical dans le dossier " My Music", dans la carte de mémoire.

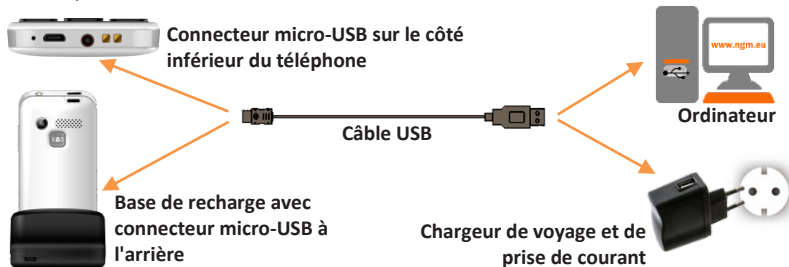

Insérer la batterie

Votre appareil est fourni avec une batterie au ion de lithium et est conçu pour l'utilisation exclusive de batteries et accessoires originaux NGM. Insérez la batterie dans le compartiment batterie avec les contacts retournés vers le bas, en correspondance avec ceux du téléphone. Ensuite, remettez la coque postérieure du téléphone comme indiqué dans les schémas suivants.

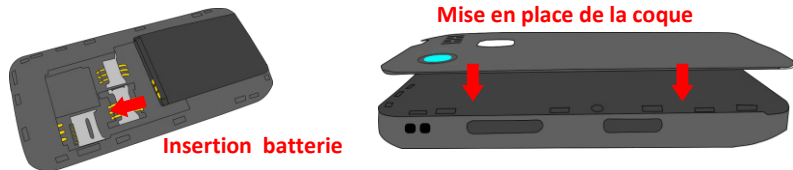



Charger la batterie: Chargez la batterie avant de commencer à utiliser l'appareil. Branchez le chargeur à une prise électrique, puis insérez la fiche dans la base de chargement ou l'insérer directement dans l'entrée sur le côté inférieur du téléphone. La base de chargement peut également être connectée à un câble micro USB pour recharger le téléphone. Une animation sur l'écran indique que la batterie est en charge, tandis qu'un pop-up indiquera que la charge est terminée et l'appareil peut être déconnecté en toute sécurité.

Attention: Afin de préserver le bon fonctionnement du produit et l'intégrité de la garantie, nous vous recommandons l'utilisation de **chargeurs originaux NGM**. Procédez à la charge exclusivement dans des endroits couverts et secs. Un léger réchauffement du téléphone pendant la charge est normal. La batterie atteindra son efficacité fonctionnelle uniquement après quelques cycles complets de recharge.



Allumage, éteignement et verrouillage des touches

pour accéder et éteindre le téléphone, appuyez et maintenez la touche rouge fin d'appel .

Pour verrouiller et déverrouiller le clavier rapidement, cliquez sur la touche de verrouillage du clavier sur le côté gauche du téléphone . Il est possible de choisir un laps de temps après lequel le clavier se bloquera automatiquement dans **Menu > Paramètres > Sécurité > Verrouillage clavier**.



DUAL SIM Pour activer ou désactiver les SIM séparément à tout moment, sélectionnez **Menu > paramètres > Dual SIM**.

Menu principal

Pour accéder au **Menu Principal**, appuyez la touche de sélection à gauche (**M1**). Faites défiler le menu en utilisant les flèches haut et bas .



- Messages** pour écrire et lire des SMS
- Rubrique**: pour gérer et enregistrer des contacts
- Appel**: Paramètres d'appel et registre des appels
- Multimédia**: caméra, galerie, appareil photo, vidéo player, enregistreur audio, radio et gestionnaire de fichiers
- Paramètres**: pour personnaliser le téléphone (Profils, Dual SIM ..)
- Outils**: calendrier, chose à faire, réveil et calculatrice
- SOS**: pour activer et personnaliser la fonction SOS



Effectuer un appel: Pour effectuer un appel, de l'écran principal, sélectionnez le numéro désiré, puis appuyez sur la touche verte d'appel  sélectionnez successivement avec les touches  la SIM avec laquelle effectuer l'appel et appuyez OK avec la touche sélection gauche (**M1**). Pour terminer l'appel, appuyez la touche rouge de fin d'appel .

Répondre à un appel

Sur l'écran le numéro de l'appelant est affiché ou le nom si le contact s'il est en rubrique. **Répondre à un appel entrant simplement en appuyant** . Pendant l'appel, sélectionnant **Options** avec **M1** vous pouvez désactiver le micro, mettre l'appel en attente, raccrochez, terminer l'appel, ouvrir la rubrique, registre des appels ou des messages et enregistrer l'appel.

Appeler un numéro de la rubrique dans le menu principal, allez à la **rubrique** ou appuyez sur **Noms** avec **M2** de l'écran d'accueil. Faites défiler les contacts avec les touches **HAUT/BAS** et appuyez sur la touche d'appel verte  et sélectionnez la SIM avec laquelle appeler le contact désiré. **Rappeler un numéro du registre des appels** à partir de l'écran principal, appuyez la touche , les appels **manqués, reçus** et **sortants s'afficheront automatiquement**. Faites défiler avec les touches  et appuyez de nouveau la touche verte d'appel et sélectionnez la SIM désirée lorsque vous avez trouvé le numéro que vous désirez rappeler.

Ajouter des contacts en rubrique Sélectionnez **Menu > Rubrique > Ajouter > Sélectionner**, en choisissant si mémoriser le numéro sur SIM1 /SIM2 ou sur Téléphone. Insérez le nom et le nouveau numéro et appuyez **Options > Sauvegarder**.

Numérotation rapide: dans **Menu > Rubrique > Options > Paramètres avancés > Appel rapide** vous accédez à l'écran à partir duquel vous pouvez attribuer des touches 2-9 (**configurer numéro**). Et les touches M1-M2 des numéros de téléphone dans la rubrique qui seront appelés automatiquement si vous maintenez enfoncée la touche correspondante de l'écran d'accueil. La fonction appel rapide peut être activée et désactivée dans **État**.

État mémoire En **Rubrique > Options > Paramètres > État mémoire** il est possible visualiser combien de positions d'archive libres se trouvent dans le téléphone et dans les SIM.

Envoyer SMS: De l'écran principal, sélectionnez **Menu > Messages > Écrire nouveau** et écrire le message. Appuyez **Options > Envoyer à > Taper numéro** et entrez le numéro avec le clavier numérique ou **de la rubrique** pour sélectionner le contact à qui envoyer le message.

Lire un SMS: lorsque vous recevez un nouveau SMS une notification pop up apparait sur l'écran principal. Appuyez **Voir** (Touche **M1**) pour accéder au dossier **Reçu** ou accéder à ce dossier à partir de l'écran principal sélectionnant **Menu > Messages > Reçus**.

Dans le menu messages: vous avez accès à d'autres fonctions telles que **Modèles**, messages courts pré-enregistrés et **État de mémoire**, dans les paramètres SMS, pour contrôler le nombre de messages sauvegardés dans le téléphone et les SIM.

Prononciation: NGM FACILE Si peut prononcer chaque touche qui est enfoncée; sélectionnez **Paramètres > Profils > Général > Personnaliser > Clavier > Options > Changer**. Du même menu, vous pouvez également choisir un ton pour le clavier ou un clic.

[Note: prononciation uniquement disponible pour la langue italienne]

Fonction S.O.S.: NGM FACILE Si est équipé d'une touche attribuée **SOS**  sur la partie postérieure du téléphone, pour transférer rapidement des appels d'urgence (*). Cette fonction peut être activée et désactivée dans **Menu > SOS > État**. (éteint/allumé)

En cas d'urgence, l'utilisateur peut utiliser cette fonction pour demander de l'aide à un maximum de cinq numéros de téléphone qui ont été configurés dans **Menu > SOS > Numéros SOS**.

A peine activée la fonction SOS, le téléphone commencera à émettre une alarme sonore à volume élevé. Donc, il enverra un message SMS avec demande d'aide aux numéros SOS, personnalisés dans **"Contenu"**. Puis, le téléphone appellera en rotation les 5 numéros SOS, pendant environ 20 secondes. Si à la fin du cycle aucune réponse n'aura été

obtenue, le second cycle d'appels sera lancé à rotation Cette procédure sera répétée 5 fois. En cas de réponse de l'un des numéros appelés, le cycle sera interrompu et l'appel passera automatiquement en haut-parleur.

Attention: Le cycle d'appels S.O.S sera interrompu si le répondeur de l'un des numéros appelés S.O.S. s'enclenchera.



Configurer les sonneries

De l'écran principal, sélectionnez **Menu > Paramètres > Profils > Général > Options > Personnaliser**. Sélectionnez **Tonalité SIM1/SIM2** et configurez la tonalité souhaitée parmi celles disponibles pour chaque SIM. Vous pouvez également personnaliser les caractéristiques suivantes: Type d'alerte, le volume de sonnerie, du clavier, tonalité de message, type de sonnerie.

Activer ou désactiver rapidement la vibration

Pour désactiver rapidement la sonnerie et activer la vibration pour les appels et les messages, appuyez et maintenez **[#]**. Appuyant de nouveau **[#]**, Le téléphone entrera en modalité générale.

Paramètres du téléphone: du **Menu > Paramètres > Téléphone**, vous aurez accès aux nombreuses fonctions (Date et Heure, Langue et Affichage).

Rétablir le téléphone: Sélectionnez **Menu > Paramètres > Rétablir** pour rétablir les paramètres d'usine de NGM FACILE Si: tapez le mot de passe du téléphone **1122** pour confirmer le rétablissement.

Radio FM: Sélectionnez **Menu > Multimédia > Radio FM**. La radio fonctionne même sans casque. Appuyant **Option** vous accédez aux fonctions suivantes:

- Liste des fréquences** pour parcourir la liste des stations radio enregistrées
- Manuel** pour la recherche manuelle des stations radio
- Recherche** pour rechercher automatiquement les stations radio

-**Paramètres** de reproduction radio *en fond*

Utilisez la touche **5** pour allumer et éteindre la radio et les touches  et pour faire défiler les stations.

***Limitation de responsabilité:**

Ceci n'est pas un dispositif de sauvetage mais un téléphone mobile. NGM ne sera pas tenu responsable des dommages indirects, spéciaux, accidentels ou consécutifs dérivant de ou par connexion avec l'utilisation de ce produit.

Attention: le producteur n'assume aucune responsabilité pour toute violation des lignes de comportement énoncées ci-dessus ou toute utilisation non autorisée du téléphone. Le producteur se réserve le droit de modifier sans préavis les informations contenues dans ce guide. Le contenu de ce manuel pourrait différer du contenu réel illustré sur le téléphone. Dans ce cas, le second l'emporte.

Copyright © 2017 NGM Srl

Aucune partie de ce manuel peut être reproduite, distribuée, traduite, transmise sous aucune forme ou moyen électronique ou mécanique, y compris photocopie, enregistrement ou sauvegarde dans un système de stockage et de récupération, sans l'autorisation écrite par NGM.



www.ngm.eu